



Uputstvo za upotrebu

Toplotna pumpa vazduh/voda

Compress 3400iAWS E

Toplotna pumpa sa unutrašnjom jedinicom

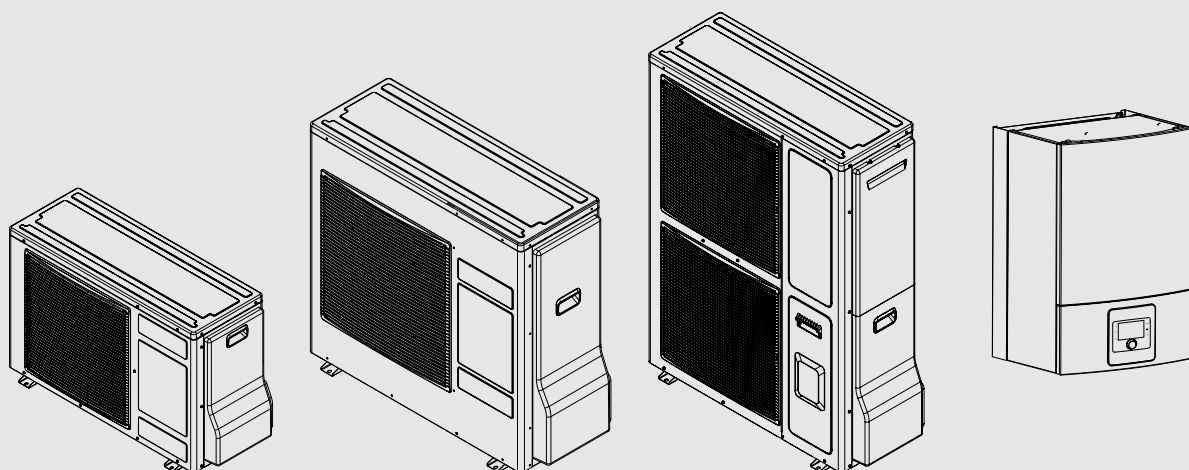

Sadržaj

| | | | | | |
|----------|--|----------|----------|--|-----------|
| 1 | Tumačenje simbola i sigurnosna uputstva | 3 | 4 | Održavanje | 21 |
| 1.1 | Objašnjenja simbola | 3 | 4.1 | Unutrašnja jedinica | 21 |
| 1.2 | Opšta sigurnosna uputstva | 3 | 4.1.1 | Provera pritiska sistema | 21 |
| 1.2.1 | Oblast primene | 3 | 4.1.2 | Zaštita od pregrevanja (UHS) | 21 |
| | | | 4.1.3 | Filter za čestice | 21 |
| | | | 4.1.4 | Vlaga u režimu hlađenja | 22 |
| 2 | Opis proizvoda | 4 | 4.1.5 | Kontrola sigurnosnih ventila | 22 |
| 2.1 | Regulator | 4 | 4.2 | Toplotna pumpa (spoljna jedinica) | 22 |
| 2.2 | Podaci o toplotnoj pumpi | 4 | 4.2.1 | Ukloniti prljavštinu i lišće | 22 |
| 2.3 | Tipaska pločica | 4 | 4.2.2 | Kućište | 22 |
| 2.4 | Izjava o usaglašenosti | 4 | 4.2.3 | Isparivač | 22 |
| 2.5 | Toplotna pumpa (spoljna jedinica) | 5 | 4.2.4 | Sneg i led | 23 |
| 2.5.1 | Šema kruga rashladnog sredstva | 5 | 4.3 | Provera hermetičnosti | 23 |
| 2.6 | Unutrašnja jedinica | 6 | 4.4 | Informacije o rashladnom sredstvu | 23 |
| 2.7 | Napomena o uštedi energije | 6 | | | |
| 3 | Rukovanje | 7 | 5 | Zaštita životne okoline i odlaganje otpada | 23 |
| 3.1 | Upravljačka jedinica | 7 | 6 | Prikaz vrednosti potrošnje u odnosu na smernice za finansiranje efikasnih zgrada u Nemačkoj - pojedinačne mere (BEG EM) | 24 |
| 3.1.1 | Rad nakon prekida u snabdevanju strujom | 7 | 7 | Stručni pojmovi | 24 |
| 3.1.2 | Pregled upravljačkih elemenata i simbola | 7 | 8 | Pregled Glavni meni | 25 |
| 3.2 | Komandna tabla | 9 | 9 | Pregled Info | 26 |
| 3.2.1 | Isključivanje | 9 | | | |
| 3.2.2 | Biranje grejnog kruga za standardni prikaz | 9 | | | |
| 3.2.3 | Podešavanje režima rada | 9 | | | |
| 3.2.4 | Privremeno menjanje temperature | 9 | | | |
| 3.2.5 | Trajno menjanje sobne temperature | 10 | | | |
| 3.2.6 | Prilagodavanje podešavanja za grejanje s vremenskim programom (automatski režim) | 10 | | | |
| 3.2.7 | Biranje aktivnog vremenskog programa za sistem grejanja | 11 | | | |
| 3.2.8 | Preimenovanje vremenskog programa ili grejnog kruga | 11 | | | |
| 3.2.9 | Podešavanje tople vode | 12 | | | |
| 3.2.10 | Podešavanje programa za odmor | 13 | | | |
| 3.2.11 | Ostala podešavanja | 14 | | | |
| 3.3 | Glavni meni | 14 | | | |
| 3.3.1 | Podešavanja za grejanje | 14 | | | |
| 3.3.2 | Podešavanja za toplu vodu | 15 | | | |
| 3.3.3 | Podešavanja za funkciju ventilacije | 17 | | | |
| 3.3.4 | Podešavanje programa za odmor | 17 | | | |
| 3.3.5 | Opšta podešavanja | 18 | | | |
| 3.3.6 | Podešavanja za ostale sisteme ili uređaje | 19 | | | |
| 3.4 | Pozivanje informacija o sistemu | 19 | | | |
| 3.5 | Smetnje | 20 | | | |
| 3.6 | Connect-Key K 30 RF | 20 | | | |

1 Tumačenje simbola i sigurnosna uputstva

1.1 Objašnjenja simbola

Upozorenja

U uputstvima za upozorenje signalne reči označavaju vrstu i stepen posledica do kojih može da dođe ukoliko se ne poštuju mere za sprečavanje opasnosti.

Sledeće signalne reči su definisane i moguće je da su korišćene u ovom dokumentu:

 **OPASNOST**
OPASNOST znači da može doći do teških telesnih povreda i telesnih povreda opasnih po život.

 **UPOZORENJE**
UPOZORENJE znači da može da dođe do teških do smrtnih telesnih povreda.

 **OPREZ**
OPREZ znači da može da dođe do lakših do srednje teških telesnih povreda.





PAŽNJA
PAŽNJA znači da može da dođe do materijalne štete.

Važne informacije







Važne informacije za pojave za koje ne postoje opasnosti od povreda ili materijalne štete, označene simbolom za informacije.

Drugi simboli

| Simbol | Značenje |
|---|---|
|  | Korak u postupku rukovanja |
|  | Unakrsna referenca na druga mesta u dokumentu |
|  | Spisak/stavke spiska |
|  | Spisak/stavke spiska (2. nivo) |

tab. 1

| Simbol | Značenje |
|---|--|
|  | Upozorenje na materijal sa malom brzinom sagorevanja. Uređaji CS3400iAWS 4-10 OR-S imaju rashladno sredstvo R32, koje je zapaljivo rashladno sredstvo sa malom brzinom sagorevanja (A2L). Ako rashladno sredstvo procuri i bude izloženo spoljašnjem izvoru paljenja, postoji rizik od požara. |
|  | Upozorenje na jako magnetno polje. |
|  | Održavanje treba da vrši kvalifikovano lice i da se pritom pridržava uputstava iz priručnika o servisiranju. |
|  | Sledite instrukcije iz uputstva za upotrebu da biste rukovali uređajem. |

tab. 2

1.2 Opšta sigurnosna uputstva

1.2.1 Oblast primene

Toplotna pumpa se može koristiti samo u zatvorenim sistemima grejanja u skladu sa EN 12828.

Ostale upotrebe nisu pravilne. Odgovornost je isključena za bilo kakve štete koje su nastale kao posledica takve upotrebe.

Toplotna pumpa mora da se podvrgne održavanju u skladu sa EN1717 4.6.

Napomene za ciljnu grupu

Ova uputstva za rad su namenjena rukovaocu sistema grejanja.

Sva uputstva se moraju poštovati. Nepoštovanje uputstava može izazvati materijalnu štetu i dovesti do telesnih povreda, uključujući opasnost po život.

- ▶ Pročitajte i sačuvajte ovo uputstvo za upotrebu (generator toplote, regulator grejanja itd.) pre početka rada.
- ▶ Pridržavajte se bezbednosnih uputstava i upozorenja.
- ▶ Rukujte generatorom toplote samo uz montirano i zatvoreno kućište.

Bezbednost električnih uređaja za kućnu upotrebu i slične namene

Da bi se izbegle opasnosti od električnih uređaja, u skladu sa EN 60335-1 važi sledeće:

"Ovaj uređaj mogu da koriste deca starija od 8 godina, kao i osobe sa smanjenim fizičkim, senzoričkim ili mentalnim sposobnostima ili osobe koje nemaju dovoljno znanja i iskustva ukoliko su pod nadzorom ili su podučeni u pogledu bezbednog korišćenja uređaja i razumevanja opasnosti do kojih može da dođe tokom primene. Deca ne smeju da se igraju sa ovim uređajem. Čišćenje i održavanje od strane vlasnika ne smeju da obavljaju deca bez nadzora."

"Ukoliko je oštećen kabl za priključivanje na električnu mrežu, neophodno je da ga zameni proizvođač ili njegova servisna služba ili slično kvalifikovano lice da bi se izbegle opasnosti."

Inspekcija i održavanje

Redovno servisiranje i održavanje su osnovni preduslovi bezbednog i ekološkog rada sistema grejanja.

Preporučujemo da sklopite ugovor o godišnjem servisiranju i održavanju prema potrebi sa ovlašćenim specijalizovanim servisom.

- ▶ Radove sme da vrši samo ovlašćeni specijalizovani servis.
- ▶ Ustanovljene nedostatke otkloniti bez odlaganja.

Provera i održavanje

Ako se ne vrše čišćenje, provera ili održavanje, ili ako se izvrše na pogrešan način, to može dovesti do materijalne štete i/ili fizičkih povreda, uključujući i mogući rizik po život.

- ▶ Radove treba da obavlja samo ovlašćeni specijalizovani servis.
- ▶ Nemojte skidati poklopac spoljne jedinice.
- ▶ Nemojte vršiti izmene na toplotnoj pumpi ili drugim delovima sistema grejanja.

⚠ Sobni vazduh

Vazduh u prostoriji postavljanja ne sme da sadrži zapaljive ili hemijski agresivne materije.

- ▶ Lako zapaljive ili eksplozivne materijale (papir, benzin, rastvarač, farbe itd.) ne koristiti niti čuvati u blizini generatora toplote.
- ▶ Korozivne materijale (rastvarače, lepkove, sredstva za čišćenje koja sadrže hlor itd.) ne čuvati i ne koristiti u blizini generatora toplote.

⚠ Oštećenja zbog mraza

Ako sistem ne radi, može da se zaledi:

- ▶ Pridržavati se uputstva za zaštitu od zamrzavanja.
- ▶ Sistem uvek ostavljati uključen zbog dodatnih funkcija, kao što su npr. priprema tople vode ili zaštita od blokade.
- ▶ Eventualne smetnje treba odmah otkloniti.

⚠ Opasnost od opekotina izazvanih vreloom vodom iz slavina za toplu vodu

- ▶ Kada su temperature tople vode podešene na preko 60 °C ili kada je uključena termička dezinfekcija, mora biti instaliran mešački sistem. U slučaju sumnje pitati stručno lice.

2 Opis proizvoda

Ovo je originalno uputstvo za upotrebu. Prevodi ne smeju da se rade bez saglasnosti proizvođača.

Toplotna pumpa Compress 3400i AWS pripada seriji toplotnih pumpi koja za grejanje i pripremu tople vode koriste energiju iz spoljašnjeg vazduha.

Obrtanjem procesa, odnosno preuzimanjem toplote iz grejne vode i predavanjem iste spoljašnjem vazduhu, toplotna pumpa se po potrebi može koristiti i za hlađenje. Pri tom je neophodno da sistem grejanja bude izveden i za režim hlađenja.

Da bi se održao kompletan sistem grejanja, spoljna jedinica CS3400iAWS postavljena napolju se priključuje na unutrašnju jedinicu u zgradi. Unutrašnja jedinica sa integrisanim električnim dogrevačem služi kao dodatno grejanje u slučaju posebno velike potrebe za toplotom, npr. kada je spoljna temperatura suviše niska za efikasan rad toplotne pumpe.

Sistem grejanja se kontroliše preko upravljačke jedinice HPC 410 koja se nalazi u unutrašnjoj jedinici. Upravljačka jedinica reguliše i kontroliše sistem preko različitih podešavanja za grejanje, hlađenje, toplu vodu i druge režime rada. Nadzorna funkcija, na primer, isključuje toplotnu pumpu u slučaju eventualnih smetnji u toku rada, tako da na važnim komponentama ne dolazi do oštećenja.

2.1 Regulator

Upravljačka jedinica HPC 410 u unutrašnjoj jedinici kontroliše proizvodnju toplote na osnovu vrednosti senzora spoljne temp., event. u kombinaciji sa sobnim regulatorom CR10H (dodatna oprema). Temperatura u zgradi se automatski prilagođava u skladu sa spoljašnjom temperaturom.

Korisnik specificira temperaturu sistema grejanja tako što željenu sobnu temperaturu podešava na upravljačkoj jedinici ili sobnom regulatoru.

Na unutrašnju jedinicu može preko EMS plus da se priključi razna dodatna oprema (npr. regulator za bazen, solarni regulator i sobni regulator). Na taj način se dobijaju dodatne funkcije i mogućnosti podešavanja, koje se takođe kontrolišu preko upravljačke jedinice. Dodatne informacije o dodatnoj opremi možete naći u odgovarajućim uputstvima za tu opremu.

2.2 Podaci o toplotnoj pumpi

Nakon instalacije i puštanja toplotne pumpe i unutrašnje jedinice u rad potrebno je izvršavati određene aktivnosti u redovnim intervalima. Tu spadaju kontrola aktiviranja alarma, kao i jednostavni radovi održavanja. Ove mere, po pravilu, može da izvrši i sam korisnik. Ukoliko neki problem ipak ostane, neophodno je obratiti se instalateru sistema.

2.3 Tipska pločica

Pločica sa podacima spoljne jedinice nalazi se sa zadnje strane. Pločica sa podacima unutrašnje jedinice nalazi se na bočnom poklopcu.

Sadrži informacije o izlaznoj snazi, broju dela i serijskom broju, kao i datumu proizvodnje.

2.4 Izjava o usaglašenosti



Po svojoj konstrukciji i načinu rada ovaj proizvod ispunjava evropske propise, kao i dopunske nacionalne zahteve. Usklađenost se dokazuje pomoću CE-oznake.

Možete da tražite izjavu o usklađenosti proizvoda. U tu svrhu se obratite na adresu navedenu na poslednjoj strani ovog uputstva.

2.5 Toplotna pumpa (spoljna jedinica)

Sistem grejanja se sastoji od dva dela: spoljne jedinice toplotne pumpe CS3400iAWS, koja je postavljena napolju, i unutrašnje jedinice.

U kući sa grejanjem na bazi vode postoji razlika između vode za grejanje i tople vode za domaćinstvo (DHW). Voda za grejanje je za radijatore i podno grejanje, a topla voda za tuševе i slavine.



Spoljna jedinica se isključuje kada dostigne minimalnu spoljašnju temperaturu. Tada unutrašnja jedinica preuzima grejanje i zagrevanje tople vode.

Za CS3400iAWS 4-10 OR-S i CS3400iAWS 10-14 OR-T spoljna jedinica će se isključiti kada je spoljna temperatura ispod $-20\text{ }^{\circ}\text{C}$ (približno) ili kada pređe $45\text{ }^{\circ}\text{C}$ (približno)

Za CS3400iAWS 12-14 OR-S spoljna jedinica će se isključiti kada je spoljna temperatura ispod $-15\text{ }^{\circ}\text{C}$ (približno) ili kada pređe $45\text{ }^{\circ}\text{C}$ (približno)

Zadatak spoljne jedinice je da preuzme energiju iz spoljnog vazduha i prenese je do unutrašnje jedinice.

Spoljna jedinica menja brzinu kompresora, tako da se u svim slučajevima precizno isporučuje potrebna količina energije. Brzinom ventilatora se takođe upravlja, tako da on reguliše svoju brzinu u skladu sa zahtevima. Na taj način se potrošnja energije održava na najnižem mogućem nivou.

Odmrzavanje

Pri niskim spoljašnjim temperaturama se na isparivaču može formirati led. Ako je sloj leda toliko veliki da sprečava protok vazduha kroz isparivač, dolazi do automatskog odmrzavanja. Čim se celokupan led odmrzne, toplotna pumpa se vraća u normalni režim rada.

Pri nižim spoljnim temperaturama, za odmrzavanje se preokreće smer protoka rashladnog sredstva u krugu pomoću 4-krakog ventila, a ovaj način odmrzavanja se zove reverzna cirkulacija kruga.

2.5.1 Šema kruga rashladnog sredstva

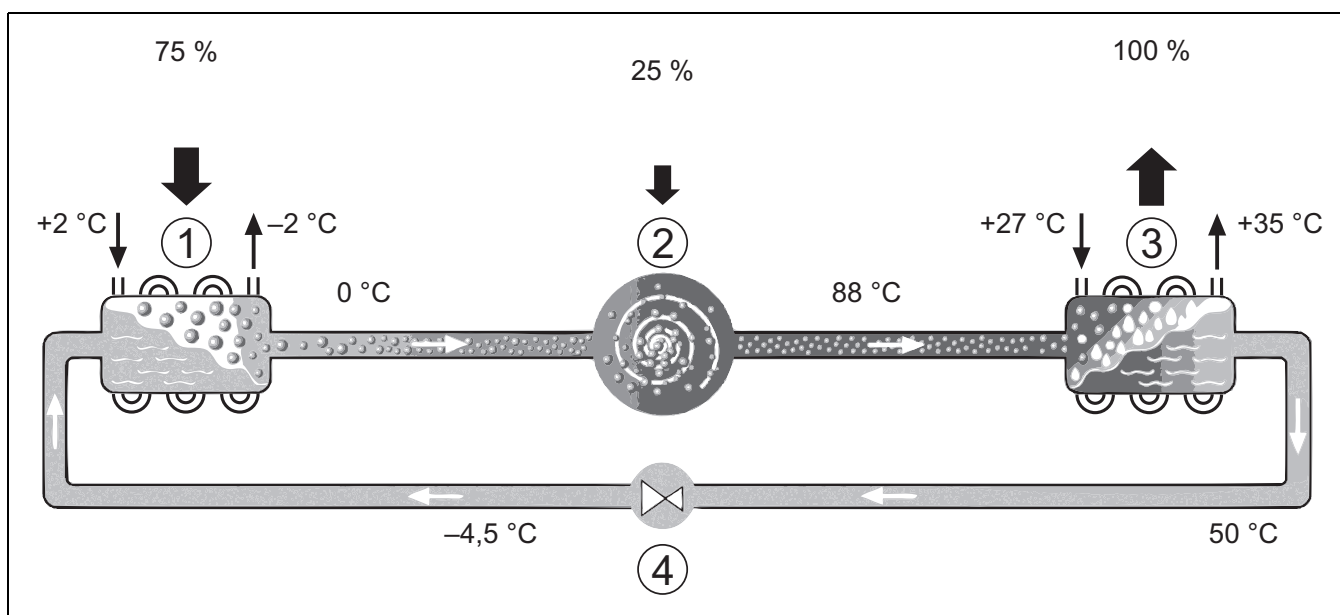

sl. 1 Princip funkcionisanja kruga rashladnog sredstva u toplotnoj pumpi

- [1] Iparivač
- [2] Kompresor
- [3] Kondenzator
- [4] Ekspanzioni ventil

2.6 Unutrašnja jedinica

Svrha unutrašnje jedinice je da distribuira toplotu iz spoljne jedinice do sistema grejanja i bojlera za toplu vodu. Brzinom cirkulacione pumpe u unutrašnjoj jedinici se upravlja tako da se ona automatski smanjuje kada je potražnja slaba. Kao rezultat toga, potrošnja energije opada.

Ako je potreba za toplotnom energijom veća pri niskim spoljnim temperaturama, možda će biti potreban pomoćni grejač. Pomoćni grejači mogu biti ugrađeni ili eksterni i automatski se uključuju ili isključuju preko korisničkog interfejsa u unutrašnjoj jedinici. Ako spoljna jedinica radi, električni dogrevač proizvodi samo toliko toplote koliko je dovoljno da nadoknadi manjak između izlazne snage spoljašnje jedinice i potrebne toplote. Čim spoljna jedinica ponovo počne sama da proizvodi potrebnu snagu, pomoćni grejač se automatski isključuje.

AWSE

Kada se spoljna jedinica kombinuje sa unutrašnjom jedinicom AWS E a toplu vodu takođe treba obezbediti preko toplotne pumpe, mora se priključiti spoljni bojler za toplu vodu. Tada se prebacivanje sa grejanja na toplu vodu i obrnuto vrši preko eksternog 3-krakog ventila. Ugrađeni električni dogrevač u unutrašnjoj jedinici pokreće se ako je to potrebno.

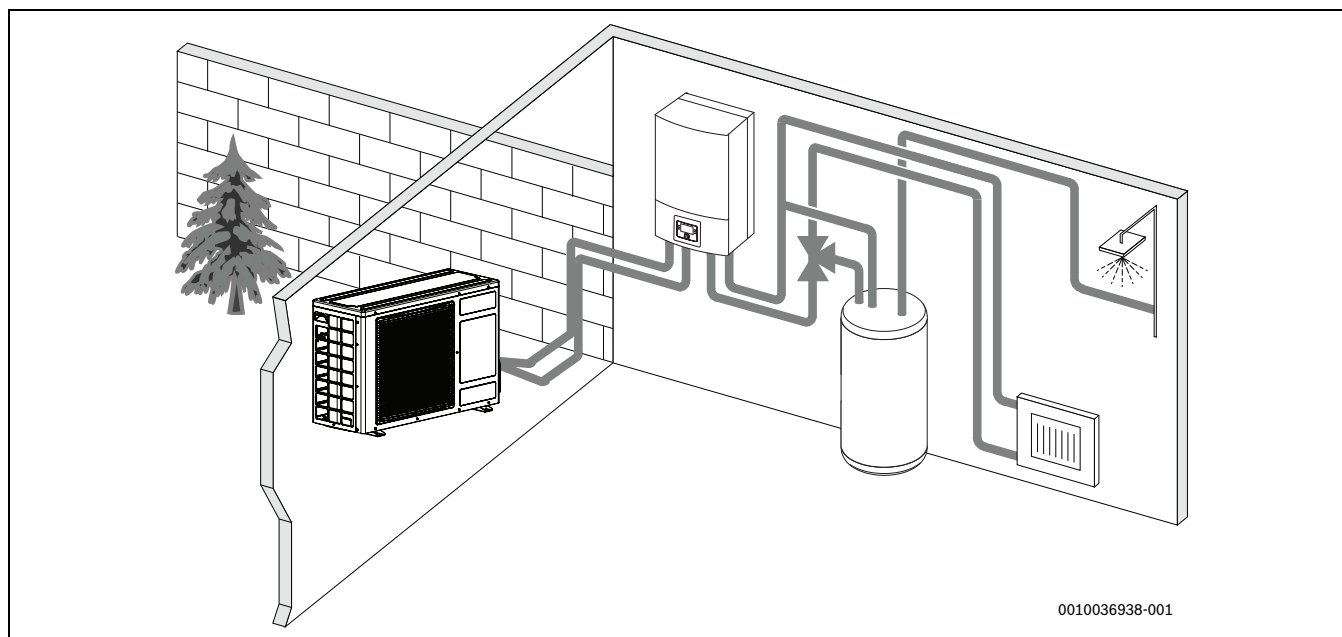

sl. 2 Toplotna pumpa za spoljnu jedinicu AWS E sa električnim dogrevačem i spoljnim bojlerom za toplu vodu za domaćinstvo

2.7 Napomena o uštedi energije

- Prioritetno koristite normalan režim rada gde je potrošnja energije sistema grejanja najmanja. Podesite željenu sobnu temperaturu u skladu sa vašim ličnim osećajem temperature.
- Potpuno otvorite termostatske ventile u svim prostorijama. Tek ako se nakon dužeg vremena ne dostigne željena sobna temperatura, povećajte podešavanje temperature na upravljačkoj jedinici. Samo u slučaju da je u nekoj prostoriji suviše toplo, u datoj prostoriji treba zategnuti termostatski ventil.
- Kada je instaliran sobni regulator, isti može da se koristi za optimalnu regulaciju vođenu sobnom temperaturom. Izbegavajte uticaje eksterne toplote (npr. sunčevi zraci ili kamin). U suprotnom može doći do neželjenih kolebanja sobne temperature.
- Nemojte stavljati velike predmete, kao što je npr. sofa, direktno ispred grejnih tela (rastojanje najmanje 50 cm). Inače topao ili ohlađeni vazduh neće moći da cirkuliše i da zagreva ili hladi prostoriju.
- Podesite temperaturu od koje treba da se hladi, ali ne previše nisku. Energija se troši i prilikom hlađenja stana.

Pravilna ventilacija

Potpuno otvorite prozor nakratko umesto da ga samo odškrinete. Kod odškrinutih prozora toplota konstantno odlazi iz prostorije, a pri tom ne dolazi do bitnijeg poboljšanja kvaliteta vazduha u prostoriji. Za vreme provetranja zatvorite termostatske ventile ili smanjite podešene vrednosti na regulatoru sobne temperature.

3 Rukovanje



UPOZORENJE

Materijalne štete usled zamrzavanja!

Grejanje ili dogrevač mogu da se pokvare usled smrzavanja.

- ▶ Unutrašnju jedinicu ne uključivati kada postoji opasnost da su grejanje ili dogrevač zamrznuti.

3.1 Upravljačka jedinica

Upravljački elementi HPC 410 kontrolišu maks. 4 pojedinačnih grejnih krugova u jednom od odgovarajućih režima upravljanja:

- **Vođeno spoljnom temperaturom**
 - temperatura polaznog voda se podešava na osnovu spoljne temperature u skladu sa optimizovanom krivom grejanja.
- **Vođeno donjom vrednošću spoljne temperature¹⁾**
 - temperatura polaznog voda se podešava na osnovu spoljne temperature u skladu sa pojednostavljenom krivom grejanja.

Za oba režima upravljanja može da se instalira sobni regulator u referentnoj prostoriji da bi se omogućilo dejstvo izmerene i potrebne sobne temperature. Tada se kriva grejanja u skladu sa tim podešava.



Upravljački elementi HPC 410 su ugrađeni u uređaj i ne mogu da se koriste kao sobni regulator. Pitajte specijalizovani servis za dostupne regulatore.



Opšte pravilo za upravljanje vođeno spoljnom temperaturom sa uticajem sobne temperature: termostatski ventili u referentnoj prostoriji (prostorija u kojoj je instalirano daljinsko upravljanje) moraju biti potpuno otvoreni!



Funkcija hlađenja nije dostupna u Belgiji ili Danskoj.



Stavke menija hlađenja navedene u ovom priručniku mogu biti sakrivene ako instalirani sistem nije pogodan za hlađenje.



Električni dogrevač ili dodatni grejač nije dostupan u Danskoj za normalan rad. Međutim, grejač sme da radi u režimu greške za ekstra toplu vodu i termičku dezinfekciju.

U zavisnosti od verzije softvera upravljačkih elemenata, tekstovi prikazani na displeju mogu da se razlikuju od tekstova u ovom uputstvu.

Opsezi podešavanja, osnovna podešavanja i opseg funkcija mogu da se razlikuju od informacija u ovim uputstvima, što zavisi od sistema koji je instaliran na lokaciji.

- Ako su instalirana 2 ili više grejna kruga, podešavanja za različite grejne krugove su dostupna i potrebna.
- Ako su instalirane posebne komponente i moduli sistema (npr. MS 200 solarni modul, modul bazena MP 100), odgovarajuća podešavanja su dostupna i potrebna.

1) Ovo podešavanje nije dostupno u Finskoj ili Švedskoj

- Ako su instalirani određeni tipovi generatora toplote, dodatna podešavanja mogu biti dostupna i potrebna.

3.1.1 Rad nakon prekida u snabdevanju strujom

U slučaju nestanka struje ili ispada faza, isključivanjem generatora toplote neće se izgubiti nijedno podešavanje. Upravljačka jedinica nastavlja rad nakon ponovnog uspostavljanja napona. Može se desiti da se podešavanja za vreme i datum ponovo moraju podesiti. Nisu potrebna dodatna podešavanja.

3.1.2 Pregled upravljačkih elemenata i simbola

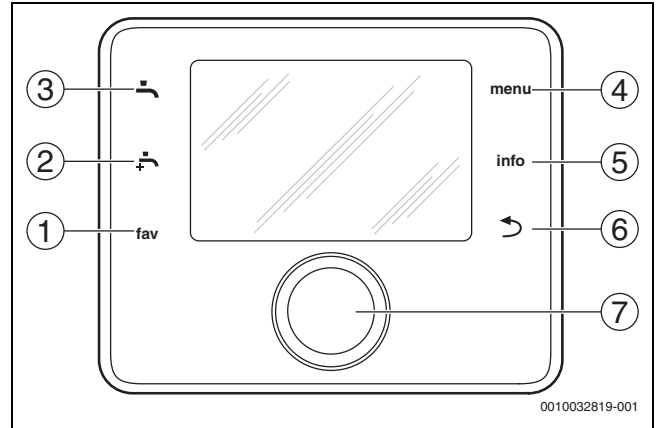

sl. 3 Upravljački elementi

- [1] Taster **fav**: poziva meni omiljenih stavki
- [2] Taster **extra DHW**: pokreće punjenje za ekstra toplu vodu
- [3] Taster **DHW**: podešavanje režima rada za grejanje tople vode
- [4] Taster **menu**: glavni meni (kratko pritisnite)
- [5] Taster **info**: meni informacija ili dodatne informacije o trenutnom izboru
- [6] Taster ↶: vraća na prethodni meni ili odbacuje vrednost (kratko pritisnite); vraća se na standardni prikaz (držite pritisnutim)
- [7] Birač: birate (okretanjem) i potvrđujete (pritisnjanjem)





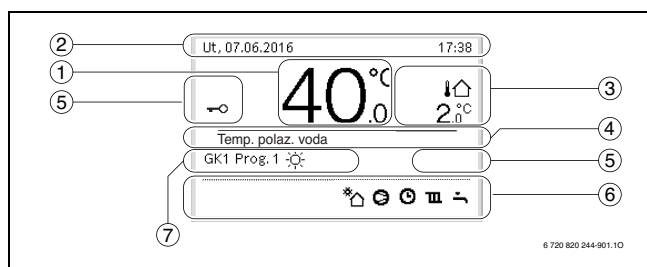

Ako je osvetljenje displeja isključeno, osvetljenje se uključuje samo kada se birač prvi put pritisne. Kad se birač okrene i istovremeno pritisne drugi upravljački element, pored opisanog efekta uključuje se i osvetljenje. Opisi koraka u ovom uputstvu koje korisnik mora da obavi uvek pretpostavljaju da je osvetljenje aktivirano. Ako se ne aktivira nijedan upravljački element, osvetljenje se automatski isključuje (nakon pribl. 30 min u meniju, nakon 24 h u slučaju greške).























sl. 4 Simboli u standardnom prikazu (primer prikaza)



Standardni prikaz se odnosi samo na prikazani grejni krug. Promena potrebne sobne temperature u standardnom prikazu utiče samo na grejni krug koji je prikazan.

| Stavka | Simbol | Objašnjenje |
|--------|---|--|
| 1 | 20.5°C | Prikaz vrednosti (trenutna temperatura): <ul style="list-style-type: none"> Sobna temperatura, ako je za aktuelni grejni krug instalirano daljinsko upravljanje. Temperatura generatora toplote, ako nije instalirano daljinsko upravljanje. |
| 2 | - | Red sa informacijama: prikaz doba dana, dana u nedelji i datuma. |
| 3 |  | Prikaz dodatne temperature: spoljna temperatura, temperatura solarnog kolektora ili sistema tople vode. |
| |  | Za ventilaciju: prikaz stepena ventilacije. |
| |  | Za ventilaciju: zaštita od zamrzavanja (smanjena ventilacija). |
| 4 | - | Tekstualne informacije: npr. oznaka trenutno prikazane temperature (→ sl. 4, [1]). Ako postoji greška, ovde će se prikazati odgovarajuće informacije dok se ne ukloni greška. |
| 5 |  | Blok tastera je aktivan (držite pritisnutim taster DHW i birač da aktivirate ili deaktivirate blok tastera). |

| Stavka | Simbol | Objašnjenje |
|---|---|---|
| 6 |  | Solarna cirkulaciona pumpa radi. |
| |  | Zagrevanje tople vode je aktivno |
| |  | Termička dezinfekcija tople vode je aktivna |
| |  | Ekstra topla voda je aktivna |
| |  | Zagrevanje bazena je aktivno |
| |  | Grejanje aktivno |
| |  | Hlađenje aktivno |
| |  | Prekid distributera energije |
| |  | Eksterni ulaz aktivan (daljinski) |
| |  | Režim praznika aktivan |
| |  | Vremenski program aktivan |
| |  | Funkcija pametne mreže aktivna |
| |  | Sušenje estriha aktivno |
| |  | Električni dogrevač aktivan |
| |  | Zaštita napajanja aktivna |
| |  | Dodatni generator toplote aktivan |
| |  | Funkcija odmrzavanja aktivna |
| |  | Kompresor (toplotne pumpe) aktivan |
| |  | IP modula je instaliran i komunikacija sa serverom je aktivna. |
| | 7 | Način rada |
| | | Režim rada: [Program 1] [Program 2] automatski režim aktivan (u skladu sa vremenskim programom) za prikazani grejni krug. |
|  | | Režim rada: režim grejanja aktivan. |
| |  | Režim rada: režim smanjenog grejanja aktivan. |

tab. 3 Simboli na displeju

3.2 Komandna tabla

Pregled strukture glavnog menija i položaja pojedinačnih tački menija predstavljen je na kraju ovog dokumenta.

Pregled tačaka informativnog menija nalazi se na kraju ovog dokumenta. Preko informativnog menija mogu brzo da se pozovu informacije o statusu toplotne pumpe.

Sledeći opisi se zasnivaju na standardnom prikazu (→ sl. 4).

3.2.1 Isključivanje

Upravljački elementi se napajaju preko BUS interfejsa i obično su uključeni. Sistem treba da bude zatvoren samo privremeno, na primer, kada čistite filtere. Kompletan sistem je deaktiviran i ne postoji zaštita od zamrzavanja tokom zatvaranja.

- ▶ Da biste privremeno isključili sistem:
 - Pritisnite i držite birač dok se ne pojavi iskačući meni.
 - Izaberite **Da** u meniju **Prebaciti u mirovanje?**
- ▶ Da biste uključili sistem:
 - Pritisnite i držite birač dok se ne pojavi iskačući meni.
 - Izaberite **Da** u meniju **Prebaciti iz mirovanja u normalan rad?**



Nakon dužeg prekida napajanja ili dužeg perioda neaktivnosti, možda će biti potrebno resetovanje datuma i vremena. Sva ostala podešavanja su trajno sačuvana.

3.2.2 Biranje grejnog kruga za standardni prikaz

Na standardnom prikazu se uvek prikazuju samo podaci jednog grejnog kruga. Kada su instalirana 2 ili više grejnih krugova, može da se podesi grejni krug na koji se odnosi standardni prikaz.

- ▶ Pritisnuti i okrenuti dugme za izbor radi izbora grejnog kruga.



6 720 820 244-902.10

- ▶ Sačekati nekoliko sekundi ili pritisnuti dugme za izbor za potvrdu.

3.2.3 Podešavanje režima rada

Aktiviranje automatskog režima (sa vremenskim programom)

Ako je optimizacija rada aktivna:

- ▶ Pritisnite taster **menu**.
- ▶ Pritisnite birač da otvorite **Grejanje** ili meni **Grejanje/hlađenje**.
- ▶ Pritisnite birač da otvorite meni Način rada.
- ▶ Označite željeni grejni krug i pritisnite birač.
- ▶ Izaberite **auto** i pritisnite birač.

- ▶ Pritisnite i držite taster  za povratak na standardni prikaz.



6 720 820 244-903.10

Pojavljuje se iskačući prozor i aktivira se vremenski program. Trenutno važeća temperatura treperi.

Aktiviranje optimizovanog rada (bez vremenskog programa)

Ako je automatski režim aktivan:

- ▶ Pritisnite taster **menu**.
- ▶ Pritisnite birač da otvorite **Grejanje** ili meni **Grejanje/hlađenje**.
- ▶ Pritisnite birač da otvorite meni Način rada.
- ▶ Označite željeni grejni krug i pritisnite birač.
- ▶ Izaberite **Optimiz.** i pritisnite birač.
- ▶ Pritisnite i držite taster  za povratak na standardni prikaz.

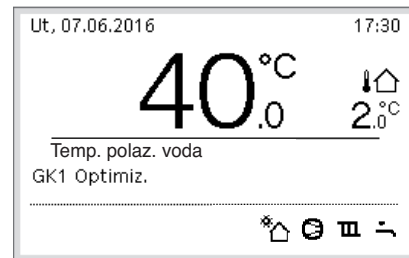

6 720 820 244-904.10

Pojavljuje se iskačući prozor i prikazuje se potrebna sobna temperatura.

3.2.4 Privremeno menjanje temperature

Zadržavanje automatskog režim

- ▶ Okrenuti dugme za izbor i pritisnuti za podešavanje željene sobne temperature.
- Pogodeni vremenski segment prikazuje se drugačije nego ostali.

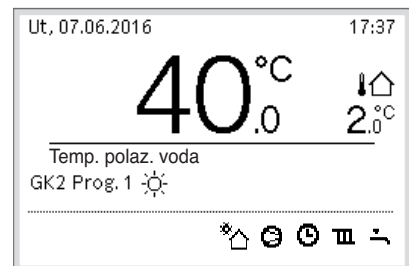

6 720 820 244-905.10

Izmjena važi do sledećeg vremena uključivanja aktivnog vremenskog programa.

Ukidanje izmene temperature:

- ▶ Dugme za izbor okrenuti i pritisnuti za podešavanje vrednosti postavljene u vremenskom programu.

3.2.5 Trajno menjanje sobne temperature

Optimizovan rad (bez vremenskog programa)

- ▶ Okrenite i pritisnite birač da podesite temperaturu.

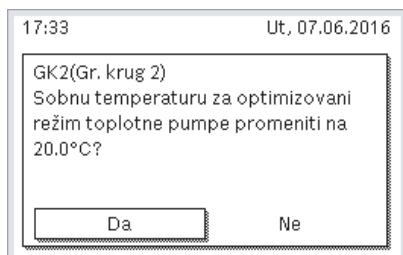

6 720 820 244-906.10

-ili-

- ▶ Otvorite **Grejanje** ili meni **Grejanje/hlađenje** > **Podešavanja temperature** > **Optimizovan rad**.
- ▶ Izaberite željenu temperaturu i potvrdite ili izaberite **Grej. isk.** i potvrdite.

Automatski režim

- ▶ Otvorite meni **Grejanje** ili **Grejanje/hlađenje** > **Podešavanja temperature** > **Grejanje, Sniženo** ili **Hlađenje**.

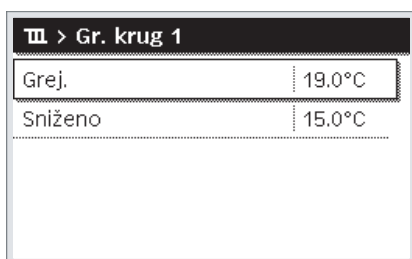

6 720 820 244-07.10

- ▶ Podesite željene temperature za svaki režim rada i potvrdite, ili izaberite i potvrdite za režim smanjenog grejanja **Grej. isk.**
- ▶ Dodelite režime rada potrebnim vremenskim razmacima putem vremenskog programa.

3.2.6 Prilagođavanje podešavanja za grejanje s vremenskim programom (automatski režim)

Otvorite meni za prilagođavanje vremenskog programa za sistem grejanja

- ▶ Otvorite glavni meni.
- ▶ Otvorite meni **Grejanje** ili **Grejanje/hlađenje** > **Vremenski program** > **Moj vrem. program 1** ili **2**.

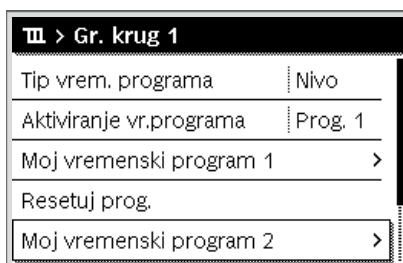

0010008191-001

Izbor dana u nedelji ili grupe dana

- ▶ Otvoriti meni za prilagođavanje vremenskog programa za sistem grejanja.
- ▶ Pritisnuti dugme za izbor da bi se aktiviralo polje za unos dana u nedelji ili grupe dana.
- ▶ Izabrati dan u nedelji ili grupe dana i potvrditi.



0010010088-001

Pomeranje vremena uključivanja

- ▶ Otvoriti meni za prilagođavanje vremenskog programa za sistem grejanja.
- ▶ Okrenuti dugme za izbor i pritisnuti za aktivaciju unosa vremena uključivanja.
- ▶ Podesiti vreme uključivanja i potvrditi.



0010010089-001

Podešavanje temperature/načina rada za jedan vremenski period

- ▶ Otvoriti meni za prilagođavanje vremenskog programa za sistem grejanja.
- ▶ Okrenuti i pritisnuti dugme za izbor da bi se aktiviralo polje za unos načina rada.
- ▶ Podesiti način rada i potvrditi.



0010010090-001

Brisanje vremena uključivanja

- ▶ Otvoriti meni za prilagodavanje vremenskog programa za sistem grejanja.
- ▶ Izabrati simbol za brisanje vremena uključivanja () i potvrditi.

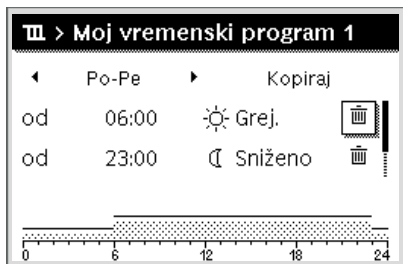

0010010093-001

Simbol se odnosi na vreme uključivanja u istoj liniji.

- ▶ Za brisanje vremena uključivanja izabrati **Da** i potvrditi. Prethodni interval se produžava do sledećeg vremena uključivanja. Vremena uključivanja se automatski razvrstavaju po hronološkom redosledu.

Kopiranje vremenskog programa

- ▶ Otvoriti meni za prilagodavanje vremenskog programa za sistem grejanja.
- ▶ Izabrati dan u nedelji koji treba da se kopira, npr. četvrtak.



0010010094-001

- ▶ **Kopiraj** izabrati i potvrditi. Prikazuje se lista za izbor dana u nedelji.
- ▶ Izabrati dane i potvrditi (npr. ponedeljak i četvrtak) koji će da se prepisu sa prethodno izabranim vremenskim programom.

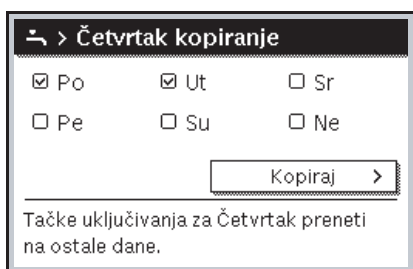

0010004419-001

- ▶ **Kopiraj** izabrati i potvrditi.

3.2.7 Biranje aktivnog vremenskog programa za sistem grejanja

- ▶ Otvorite glavni meni.
- ▶ Otvorite **Grejanje** ili **Grejanje/hlađenje** > **Vremenski program** > **Aktiviranje vr.programa**.

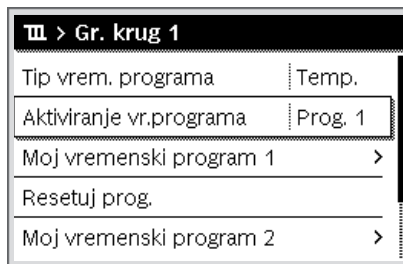

0010008189-001

- ▶ Izaberite **Moj vrem. program 1** ili **2** i potvrdite.

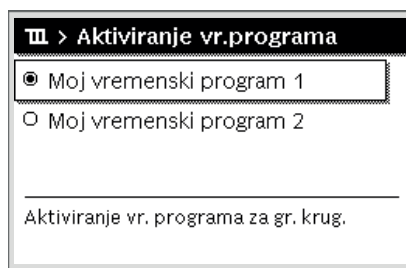

0010008190-001

Upravljački elementi rade u automatskom režimu sa izabranim vremenskim programom. Ako su instalirana 2 ili više grejna kruga, ovo podešavanje se odnosi samo na izabrani grejni krug.

3.2.8 Preimenovanje vremenskog programa ili grejnog kruga

Nazivi vremenskih programa i grejnih krugova su unapred definisani standardnim oznakama.

Otvaranje menija za promenu naziva vremenskog programa

- ▶ Otvorite glavni meni.
- ▶ Otvorite meni **Grejanje** ili **Grejanje/hlađenje** > **Vremenski program** > Gr. krug 1...4 > **Preimenuj vr. program**. Kursor treperi da bi označio početni položaj za unos podataka.

Otvorite meni za promenu naziva grejnog kruga (dostupan samo ako su instalirana 2 ili više grejna kruga)

- ▶ Otvorite glavni meni.
- ▶ Otvorite meni **Grejanje** ili **Grejanje/hlađenje** > **Vremenski program** > Gr. krug 1 > **Preimenuj gr. krug** (ili drugi grejni krug).

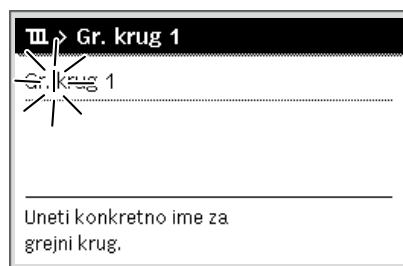

0010008233-001

Kursor treperi da bi označio početni položaj za unos podataka.

Unošenje/dodavanje znakova

- ▶ Otvoriti meni za preimenovanje vremenskog programa ili grejnog kruga.
- ▶ Kursor okretanjem dugmeta za izbor dovesti na željeno mesto.
- ▶ Aktivirati polje za unos (desno od kursora) pritiskom dugmeta za izbor.
- ▶ Izabrati znak i potvrditi.

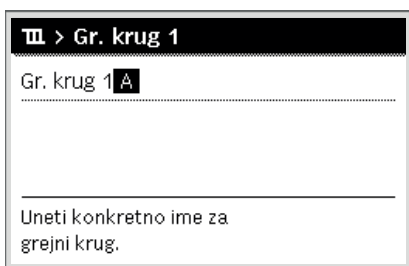

0010008199-001

Izabran znak se unosi (dodaje). Polje za unos sledećeg mesta u tekstu se aktivira.

- ▶ Za završetak unosa pritisnuti simbol ↵.

Brisanje znaka/resetovanje naziva

Za brisanje znaka:

- ▶ Otvoriti meni za preimenovanje vremenskog programa ili grejnog kruga.
- ▶ Kursor okretanjem dugmeta za izbor dovesti iza znaka koji se briše.
- ▶ Aktivirati polje za unos pritiskom dugmeta za izbor.
- ▶ Izabrati znak <C i potvrditi.

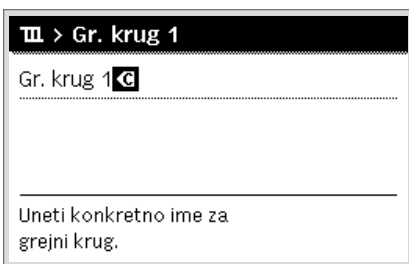

0010008200-001

Znak levo od polja za unos se briše.

Za resetovanje naziva:

- ▶ Brisanje svih znakova.
Automatski se ponovo unosi standardni naziv.

3.2.9 Podešavanje tople vode



Ako je aktivirana funkcija termičke dezinfekcije, bojler za toplu vodu se zagreva na temperaturu koja je za to podešena. Topla voda sa višom temperaturom se može koristiti za termičku dezinfekciju sistema za toplu vodu.

- ▶ Poštovati regionalne i lokalne zahteve i uslove za upotrebu cirkulacione pumpe, uključujući i kvalitet vode, i uputstvo za generator toplote.

Izbor režima rada za grejanje tople vode

Pritisnite taster DHW 

- ▶ Izaberite i potvrdite **Uvek uklj - topla voda Eco+**¹⁾
Režim rada sa najnižom temperaturom tople vode koji rezultuje najmanjom potrošnjom energije.

-ili-

- ▶ **Uvek uklj - topla voda Eco**

Režim rada sa srednjom temperaturom tople vode koji rezultuje srednjom potrošnjom energije.

-ili-

- ▶ **Uvek uklj - t.voda. Komfor**

Režim rada sa najvišom temperaturom koji rezultuje većom potrošnjom energije i može dovesti do veće buke iz sistema.

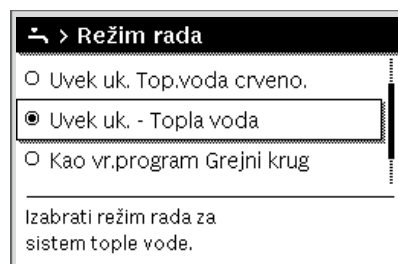

0010008204-001

Temperaturu tople vode za svaki režim rada postavlja instalater.

Aktivirajte punjenje bojlera za ekstra toplu vodu

Ako imate privremenu potrebu za više tople vode od uobičajenog punjenja za toplu vodu ili vremenskog programa:

- ▶ Pritisnite dugme .

-ili-

- ▶ Otvorite meni Topla voda > Dod. topla voda.
- ▶ Podesite po želji maksimalnu temperaturu i trajanje tople vode.
- ▶ Izaberite i potvrdite **Pokreni sada**.

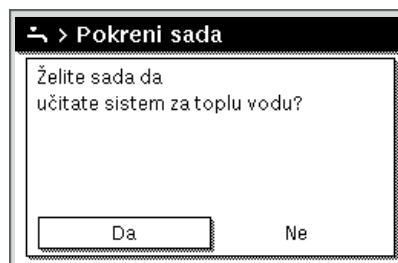

0010008184-001

- ▶ U iskačućem prozoru izaberite **Da** i potvrdite.
- ▶ Grejanje vode odmah postaje aktivno. Po isteku podešenog vremena trajanja, punjenje bojlera za ekstra toplu vodu se automatski ponovo isključuje.

1) Nije dostupno za stanicu za svežu vodu.

Otvorite meni za prilagođavanje vremenskog programa za grejanje tople vode

- ▶ Otvorite glavni meni.
- ▶ Otvorite meni Topla voda > **Vremenski program**.
- ▶ Izaberite **Indiv. vrem. program** i potvrdite.
- ▶ Podesite vremena prebacivanja i režime rada.

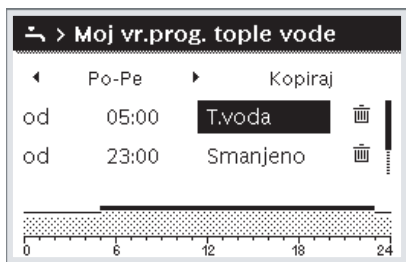

6 720 820 244-927.10

3.2.10 Podešavanje programa za odmor

Otvoravanje menija za program odmora

- ▶ Otvoriti glavni meni.
- ▶ Otvoriti meni **Odmor** > **Odmor 1, 2, 3, 4 ili 5**.

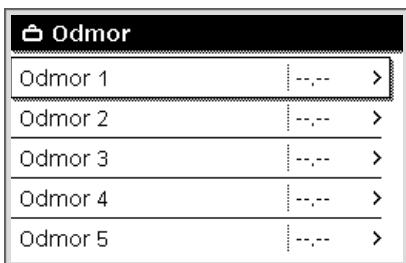

0010008208-001

Kada je vremenski period odmora podešen za izabrani program odmora, prikazuje se odgovarajući meni **Odmor 1, 2, 3, 4 ili 5**.

Podešavanje perioda odmora

- ▶ Otvoriti meni za program za odmor.
- ▶ Kada je vremenski period odmora već podešen za izabrani program odmora, otvoriti meni **Period odmora**.
- ▶ Izabrati dan, mesec i godinu za **Početak** i **Kraj** perioda odmora i potvrditi.

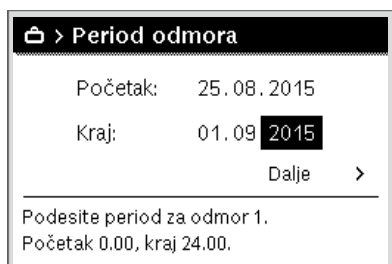

0010008209-001

- ▶ Za završetak unosa izabrati **Dalje** i potvrditi.

Podešavanje grejanja i tople vode za program za odmor

- ▶ Otvoriti meni za program za odmor.
- ▶ Otvoriti meni **Izbor gr.kr./topl.vode**.

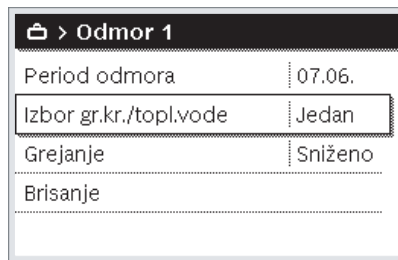

6 720 820 244-34.10

- ▶ Izabrati grejne krugove i sisteme za toplu vodu i potvrditi.

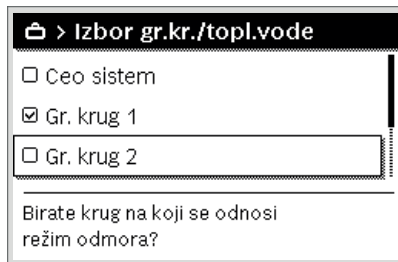

0010008211-001

- ▶ Program odmora važi za izabrane grejne krugove i sisteme za toplu vodu.
- ▶ Za završetak izbora izabrati **Dalje** i potvrditi.
- ▶ Proveriti i eventualno podesiti podešavanja za **Grejanje i Topla voda** u meniju za izabrani program za odmor.

Prekidanje programa za odmor

Tokom trajanja odmora prikazuje se do kada je aktivan program odmora.



6 720 820 244-936.10

Kada su instalirana 2 ili više grejnih krugova, pre prekida programa za odmor, u standardnom prikazu, mora da se izabere odgovarajući grejni krug.

Kada je program za odmor podešen na **Kao subotom**:

- ▶ Okrenuti dugme za izbor i podesiti željenu sobnu temperaturu. Izmena važi do sledećeg vremena uključivanja aktivnog vremenskog programa.

Kada vremenski program nije aktivan, za prekid izbrisati program za odmor.

Brisanje programa za odmor

- ▶ Otvoriti meni za program za odmor.
- ▶ **Brisati** izabrati i potvrditi.
- ▶ U Pop-up prozoru izabrati **Da** i potvrditi.

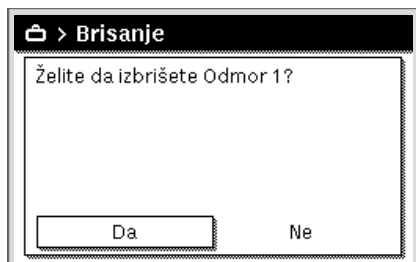

0010008212-001

Program za odmor se briše.

3.2.11 Ostala podešavanja

Podešavanje vremena i datuma

Kada je upravljačka jedinica duže vreme bila bez snabdevanja naponom, mora da se podesi datum i vreme:

- ▶ Ponovo uspostaviti snabdevanje naponom.
Upravljačka jedinica prikazuje podešavanje za ovaj datum.

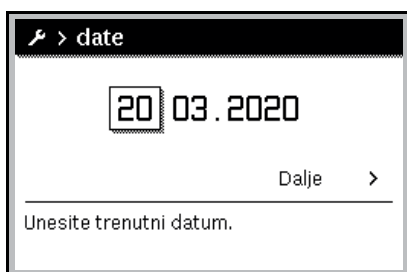

0010003250-002

- ▶ Podesiti dan, mesec i godinu i potvrditi.
- ▶ **Dalje** potvrditi.
Upravljačka jedinica pokazuje podešavanje za časovnik.

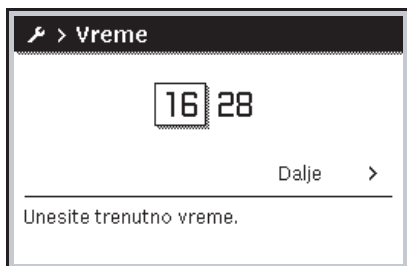

0010003251-001

- ▶ Podesiti sate i minute i potvrditi.
- ▶ **Dalje** potvrditi.
Za ponovno puštanje u rad nisu potrebna dalja podešavanja.

Uključivanje/isključivanje blokade tastera

Za uključivanje ili isključivanje blokade tastera:

- ▶ **Dugme za izbor** i taster **topla voda** pritisnuti istovremeno i držati dok se na displeju ne pojavi ili nestane simbol ključa.

Podešavanje omiljenih funkcija

Preko tastera **fav** mogu direktno da se pozovu često korišćene funkcije za grejni krug 1. Za otvaranje menija taster pritisnuti jednom.

Za prilagođavanje liste omiljenih u meniju:

- ▶ Pritisnuti taster **fav** i držati pritisnutim dok se ne prikaže meni za konfiguraciju.
- ▶ Dugme za izbor okrenuti i pritisnuti radi izbora (**Da**) ili poništavanja izbora (**Ne**) funkcije.
- ▶ Pritisnuti taster **↔** da bi se meni zatvorio.

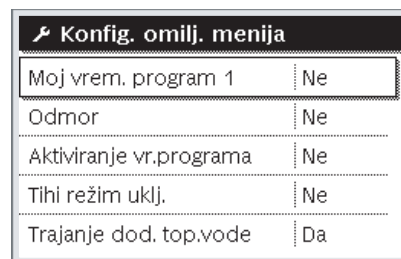

6 720 820 244-15.10

3.3 Glavni meni

U zavisnosti od uređaja za grejanje i načina upotrebe upravljačke jedinice, ne mogu se izabrati sve tačke menija, vidi pregled glavnog menija na kraju ovog dokumenta.

3.3.1 Podešavanja za grejanje

Meni: **Grejanje/hlađenje**

| Stavka menija | Opis |
|--------------------------|---|
| Način rada | Izaberite režim rada za grejanje: optimizovan ili na osnovu vremenskog programa. |
| Podešavanja temperature | U ovom meniju mogu da se postave temperature za nivo [Grejanje], [Sniženo], [Optimizovan rad] ili [Hlađenje]. |
| Vremenski program | → pogledajte tab. 5 |
| Prebac. na let./zim. vr. | → pogledajte tab. 6 |
| Naizm. režim TV | → pogledajte tab. 7 |

tab. 4 Podešavanja grejanja

Prilagodavanje Vremenski program za automatski režim

Meni: **Vremenski program**

| Stavka menija | Opis |
|--------------------------|---|
| Aktiviranje vr. programa | Aktiviranje automatskog režima aktivira kontrolu sobne temperature u skladu sa podešavanjima u izabranom vremenskom programu [Moj vrem. program 1] ili [Moj vrem. program 2]. |
| Moj vrem. program 1 | Za svaki dan ili grupu dana mogu da se postave 2 vremena prebacivanja. Jedan od dva režima rada (ili temperatura) može da se dodeli svakom vremenu prebacivanja u automatskom režimu. Minimalno trajanje vremenskog razmaka između dva vremena prebacivanja je 15 minuta. |
| Resetuj program | Ovde se može vratiti osnovno podešavanje za [Moj vrem. program 1]. |
| Moj vrem. program 2 | → Pogledajte [Moj vrem. program 1] |
| Resetuj program | Ovde se može vratiti osnovno podešavanje za [Moj vrem. program 2]. |
| Preimenuj vr. program | Nazivi vremenskih programa se mogu menjati na isti način kao i nazivi grejnih krugova. To pomaže u izboru odgovarajućeg vremenskog programa, npr. „porodično“ ili „noćno menjanje“. |

tab. 5 Podešavanja vremenskog programa za grejanje

Podešavanje praga za prebacivanje letnjeg/zimskog režima



OPREZ

Opasnost od oštećenja sistema!

- ▶ Ne prebacujte na letnji režim ako postoji opasnost od zamrzavanja.

Meni: **Prebac. na let./zim. vr.**

| Stavka menija | Opis |
|---------------------------------|--|
| Grejanje/hlađenje | <ul style="list-style-type: none"> • Tokom leta se režim grejanja/hlađenja može isključiti [Trajno letnje]. • Režim grejanja/hlađenja može da se aktivira/isključiti na osnovu spoljne temperature (to je dostupno samo ako je [Automatski režim] aktivna u grejnom krugu). • Režim grejanja može biti aktivan [Trajno grej.]. Međutim, grejanje se pokreće samo ako je unutar prostorije suviše hladno. • Režim hlađenja može biti aktivan [Hlađenje]. Međutim, hlađenje se pokreće samo ako je unutar prostorije suviše toplo. <p>Ako je instalirano više od jednog grejnog kruga, [Gr. krug 1 ... 4] se prikazuje umesto ove stavke menija.</p> |
| Režim grejanja od ¹⁾ | Ako spoljna temperatura ²⁾ padne ispod ovde postavljenog temperaturnog praga, grejni sistem se uključuje. U sistemima sa više od jednog grejnog kruga, ovo podešavanje se uvek odnosi na odgovarajući grejni krug. |
| Rež. hlad. od ¹⁾ | Ako spoljna temperatura ²⁾ prelazi ovde postavljeni temperaturni prag, grejni sistem se isključuje i omogućava se hlađenje. U sistemima sa više od jednog grejnog kruga, ovo podešavanje se uvek odnosi na odgovarajući grejni krug. |

1) Ova stavka menija se prikazuje samo ako je prebacivanje između letnjeg i zimskog režima, koje zavisi od spoljne temperature, aktivno za dotični grejni krug.

2) Kada je spoljna temperatura prilagođena (ublažena), promene u izmerenoj spoljnoj temperaturi se vremenski odlažu i fluktuacije se smanjuju.

tab. 6 Podešavanja za promenu letnjeg/zimskog režima

Podešavanje naizmeničnog režima tople vode

Ako naizmenični režim tople vode nije aktiviran, grejanje tople vode ima prioritet i po potrebi prekida zahtev grejnog sistema za grejanjem.

Meni: **Naizm. režim TV**

| Stavka menija | Opis |
|-----------------------|---|
| Naizm. režim TV uklj. | U slučaju istovremene potrebe za toplom vodom i grejanjem, sistem će naizmenično prebacivati između grejanja tople vode i režima grejanja na osnovu vremena podešenih u [Prior. tople vode za] i [Prior. grej. za]. |
| Prior. tople vode za | Trajanje grejanja tople vode. |
| Prior. grej. za | Trajanje režima grejanja. |

tab. 7 Podešavanja za naizmenični režim tople vode

3.3.2 Podešavanja za toplu vodu



Upotrebom funkcije ekstra tople vode, termičke dezinfekcije ili svakodnevnog dogrevanja mogu nastati veći troškovi za električnu energiju jer može da se aktivira električni dogrevač.



Ako je stanica za svežu vodu instalirana, podešavanjem temperature tople vode $\geq 52\text{ }^{\circ}\text{C}$ mogu nastati veći troškovi za električnu energiju jer može da se aktivira električni dogrevač.

Podešavanje režima rada za grejanje tople vode

Instalater postavlja temperature za različite režime.

Meni: Način rada

| Stavka menija | Opis |
|---------------|---|
| Način rada | <ul style="list-style-type: none"> • [isklj]: deaktivirano, nema proizvodnje tople vode. • [Uvek uklj - topla voda Eco+]¹⁾: režim rada sa najnižom temperaturom tople vode koji rezultuje najmanjom potrošnjom energije. • [Uvek uklj - topla voda Eco]: režim rada sa srednjom temperaturom tople vode koji rezultuje srednjom potrošnjom energije. • [Uvek uklj - t.voda. Komfort]: režim rada sa najvišom temperaturom koji rezultuje većom potrošnjom energije. • [Indiv. vrem. program]: vremenski program za toplu vodu koji funkcioniše nezavisno od vremenskog programa bilo kog grejnog kruga. |

1) Nije dostupno za stanicu za svežu vodu

tab. 8 Podešavanja za režim rada tople vode

Podešavanje vremenskog programa za grejanje tople vode

Meni: **Vremenski program**

| Stavka menija | Opis |
|--------------------------|---|
| Moj vr. prog. tople vode | Sopstveni vremenski program za grejanje tople vode koji funkcioniše nezavisno od vremenskog programa za grejni sistem. Za svaki dan ili grupu dana mogu da se postavje 6 vremena prebacivanja. Jedan od režima rada može da se dodeli svakom vremenu prebacivanja u automatskom režimu. Minimalno trajanje vremenskog razmaka između dva vremena prebacivanja je 15 minuta. |
| Resetuj program | Pomoću ove stavke menija se vremenski program za sistem tople vode vraća na osnovno podešavanje. |

tab. 9 Podešavanja vremenskog programa za toplu vodu

Aktiviranje grejanja ekstra tople vode

Meni: Dod. topla voda

| Stavka menija | Opis |
|----------------------------|---|
| Pokreni sada/ Prekini sada | Nakon aktiviranja funkcije ekstra tople vode, topla voda se u definisanom trajanju zagreva na podešenu temperaturu. Kada je funkcija aktivna, u meniju se prikazuje [Prekini sada]. Izaberite ovo podešavanje za momentalno deaktiviranje funkcije ekstra tople vode. |
| Temperatura | Željena temperatura tople vode za funkciju ekstra tople vode. |
| Vreme | Trajanje za funkciju ekstra tople vode. Kada istekne vreme, funkcija se automatski isključuje i sistem se vraća u normalan režim tople vode. |

tab. 10 Podešavanja za funkciju ekstra tople vode

Termička dezinfekcija



UPOZORENJE

Opasnost po život zbog legionela!

U slučaju suviše niskih temperatura tople vode, u toploj vodi se mogu razmnožiti legionele.

- ▶ Aktivacija termičke dezinfekcije **-ili-**
- ▶ Svakodnevno zagrevanje treba da podesi stručno lice u servisnom meniju.
- ▶ Na osnovu konfiguracije sistema ili čestog uzimanja vode, termička dezinfekcija može da se prekine pre vremena. U tom slučaju upravljačka jedinica prikazuje indikaciju smetnje. Zbog toga prilikom aktivacije termičke dezinfekcije treba voditi računa da se ista izvrši uspešno bez indikacije smetnje.
- ▶ Pridržavati se pravilnika o pitkoj vodi.



Ako je termička dezinfekcija prerano završena, na displeju se prikazuju informacije. Sistem će ponoviti termičku dezinfekciju 24 sata kasnije.



Ako je termička dezinfekcija podešena i aktivirana na eksternom generatoru toplote, podešavanja na upravljačkim elementima ne utiču na termičku dezinfekciju.



UPOZORENJE

Opasnost od opekotina izazvanih vreloom vodom!

Kada se aktivira termička dezinfekcija ili dnevno zagrevanje za sprečavanje legionele, topla voda se jednokratno zagreva iznad 60 °C (npr. utorkom noću, u 02:00 sata).

- ▶ Termičku dezinfekciju/dnevno zagrevanje vršiti samo kada se bojler ne nalazi u normalnim vremenima rada.
- ▶ Pobrinuti se da je instaliran mešački sistem. U slučaju sumnje pitati interno stručno lice.

Meni: **Autom. term. dezinfekc.**

| Stavka menija | Opis |
|----------------------------|---|
| započeti | Celokupna količina tople vode se automatski zagreva na podešenu temperaturu jednom nedeljno ili svakodnevno, ako se [Auto] ovde podešava. |
| Pokreni sada/ Prekini sada | Momentalni početak ili otkazivanje termičke dezinfekcije nezavisno od definisanog dana u nedelji. |
| Dan u ned | Dan u nedelji kada se automatski vrši termička dezinfekcija jednom nedeljno ili svakodnevna termička dezinfekcija. |
| Tačno vreme | Doba dana za automatski početak termičke dezinfekcije. |

tab. 11 Podešavanja za termičku dezinfekciju

Podešavanje naizmeničnog režima tople vode

Ako naizmenični režim tople vode nije aktiviran, grejanje tople vode ima prioritet i po potrebi prekida zahtev grejnog sistema za grejanjem.

Meni: **Naizm. režim TV**

| Stavka menija | Opis |
|-----------------------|---|
| Naizm. režim TV uklj. | U slučaju istovremene potrebe za toplom vodom i grejanjem, sistem će naizmenično prebacivati između grejanja tople vode i režima grejanja na osnovu vremena podešenih u [Prior. tople vode za] i [Prior. grej. za]. |
| Prior. tople vode za | Trajanje grejanja tople vode. |
| Prior. grej. za | Trajanje režima grejanja. |

tab. 12 Podešavanja za naizmenični režim tople vode

Podešavanja za cirkulaciju tople vode

Meni: **Cirkulacija**

| Stavka menija | Opis |
|---------------------|--|
| Način rada | <ul style="list-style-type: none"> • [isklj]: cirkulacija je stalno isključena. • [uklj]: pumpa će raditi u skladu sa podešavanjima u okviru [Učest. uključivanja]. Vremenski program za cirkulacionu pumpu nije aktivan. • Cirkulacija može da se poveže sa vremenskim programom za grejanje tople vode. • [Moj vrem. prog. cirkulacije]: podesite vremenski program za cirkulacionu pumpu koja funkcioniše nezavisno od vremenskog programa za toplu vodu. |
| Učest. uključivanja | Učestalost pokretanja određuje koliko često cirkulaciona pumpa počinje sa radom u trajanju od tri minuta na svakih sat vremena (1 x 3 minuta/h ... 6 x 3 minuta/h) ili da li neprekidno radi. U svakom slučaju, cirkulacija je aktivna samo tokom vremena koja su definisana u vremenskom programu. |

| Stavka menija | Opis |
|-----------------------------|---|
| Moj vrem. prog. cirkulacije | Za svaki dan ili grupu dana mogu da se postavje 6 vremena prebacivanja. Cirkulaciona pumpa može da se uključi ili isključi u svakom vremenu prebacivanja. Minimalno trajanje vremenskog razmaka između dva vremena prebacivanja je 15 minuta. |
| Resetuj program | Vremenski program se resetuje na fabričko podešavanje. |

tab. 13 Podešavanja za cirkulaciju

3.3.3 Podešavanja za funkciju ventilacije

 Meni: **Ventilacija**

| Stavka menija | Opis |
|----------------------------------|--|
| Način rada | [Izaberi ventilacioni režim rada.] <ul style="list-style-type: none"> [Mirovanje] [Intenzivna ventilacija] (velika brzina ventilacije) [Autom. (vrem. progr.)] [Vođeno potrebama] (kontrolisano potrebom) [Premošč. odv. vazduha] (premošćenje izduvnog vazduha) [Ventilacija Party] (party ventilacija) [Kamin] (kamin) [Brzina ventilatora 1 ... 4] [Ventilacija isključena] (isključena ventilacija) |
| Vremenski program | [Uneti ventilacioni vremenski program.] |
| Reset. vrem. program | [Resetovati vremenski program ventilacije.] |
| Vlažnost vazduha | [Podešavanje željenog nivoa vlažnosti vazduha]: <ul style="list-style-type: none"> [Suv] [Norm.] [Vlažan] |
| Kvalitet vazduha | [Podešavanje željenog nivoa kvaliteta vazduha]: <ul style="list-style-type: none"> [Dovoljan] [Norm.] [Visok] |
| Prem. | [Prem.] za više radnih sati: <ul style="list-style-type: none"> [Otvoriti] [Zatvoriti] |
| Regul. temp. dovoda | Podesite [Temp. usisnog vazduha]: <ul style="list-style-type: none"> [Grejanje] [Grehlad] (grejanje i hlađenje) [Hlađenje] [Isključeno] |
| Regul. temp. dovoda (električni) | Podesite [Temp. usisnog vazduha]: <ul style="list-style-type: none"> [Grejanje] [Isključeno] |
| Nakn. zagr. temp. dovoda | [Podeš. željene temp. dovoda registra naknadnog zagrevanja] 10 ... 22 ... 30 °C |
| Vreme rada filtera | [Podešavanje vremena do sledeće zamene filtera u mesecima.] 1 ... 6 ... 12 meseci |
| Potvrditi zamenu filtera | Filteri u ventilacionom uređaju moraju da se promene. Potvrdite promenu filtera. |
| Promeniti ime vent. zone | Nazivi ventilacionih zona se mogu menjati na isti način kao i nazivi grejnih krugova. To pomaže u biranju prave ventilacione zone. |

tab. 14 Podešavanja ventilacije

Podešavanja za bazen

 Meni: **Bazen**

| Tačka menija | Opis |
|-------------------------|---|
| Uključi grejanje bazena | Ovo podešavanje aktivira grejanje bazena čim se uključi. |
| Temp. bazena | Voda u bazenu se zagreva na temperaturu koja je ovde podešena. |
| Dozvoli dogrev. bazena | Pomoću ovog podešavanja dogrevač može da pripremi toplotu za bazen kada toplotna pumpa ne postigne nominalnu temperaturu. |

tab. 15 Podešavanja za grejanje bazena

3.3.4 Podešavanje programa za odmor

 Meni: **Odmor**

OPREZ

Opasnost od oštećenja sistema!

- ▶ Pre dužeg perioda odsustva, promenite samo podešavanja u okviru **Odmor**.
- ▶ Nakon dužeg odsustva, proverite radni pritisak grejnog sistema i ako postoji, proverite manometar solarnog sistema.
- ▶ Ne isključujte solarni sistem tokom dužeg odsustva.



Režim hlađenja se ne aktivira tokom programa za odmor.

 Meni: **Odmor 1, Odmor 2, Odmor 3, Odmor 4 i Odmor 5**

| Stavka menija | Opis |
|------------------------|--|
| Period odmora | Podesite datum početka i završetka odsustva tokom odmora: program za odmor počinje u definisano vreme početka u 00:00 sati. Program za odmor se završava u definisano vreme završetka u 24:00 sati. |
| Izbor gr.kr./topl.vode | Program za odmor se odnosi na delove sistema koji su ovde označeni. Samo sistemi grejnih krugova i tople vode koji su stvarno instalirani u sistemu mogu da se izaberu. |
| Grejanje | Kontrola sobne temperature za izabrane grejne krugove tokom perioda odmora: <ul style="list-style-type: none"> Bilo koji [Stalna temperatura] može da se definiše kao izabrani grejni krug tokom celog perioda odmora. Podešavanje [Isklj.] potpuno deaktivira grejni sistem za izabrane grejne krugove. |
| Topla voda | Podešavanja tople vode za izabrane sisteme tople vode tokom perioda odmora. <ul style="list-style-type: none"> Ako je postavljeno [Isklj.], topla voda uopšte neće biti na raspolaganju tokom perioda odmora. Ako je postavljeno [Isk. + term. dezinf. uklj.], grejanje tople vode je deaktivirano, ali termička dezinfekcija se i dalje vrši kao i obično, jednom nedeljno ili jednom dnevno. Napomena: ako se odmor provodi kod kuće, sistemi tople vode ne smeju da se izaberu u okviru [Izbor gr.kr./topl.vode] da bi topla voda i dalje bila na raspolaganju. |
| Brisati | Izbrišite sva podešavanja za izabrani program za odmor |

tab. 16 Podešavanja za programe za odmor

Podešavanja za pametnu mrežu

Ovaj meni je dostupan samo ako je instaliran sistem pametne mreže.

Ako je energija pametne mreže na raspolaganju i akumulacioni bojler instaliran sa svim mešovitim grejnim krugovima, akumulacioni bojler će se zagrijati na maksimalnu temperaturu toplotne pumpe.

| Stavka menija | Kontrolni opseg: opis funkcije |
|---------------|---|
| Grejanje | Raspoloživa energija u pametnoj mreži se koristi za grejanje, ako je sistem u režimu grejanja. [Izbor poveć.]: 0...5 °C Postavite za koliko može da se poveća sobna temperatura. [Prinud. poveć.]: 2...5 °C Postavite za koliko može prinudno da se poveća sobna temperatura. |
| Topla voda | Raspoloživa energija u pametnoj mreži se koristi za toplu vodu. [Izbor poveć.]: [Da] [Ne] Ako je omogućeno, topla voda se zagreva na temperaturu koja je podešena za režim rada tople vode [Uvek uklj - t.voda. Komfor]. Grejanje se ne vrši ako je aktivan program za odmor. |

tab. 17 Podešavanja u meniju podataka pametne mreže

Podešavanja za fotonaponski sistem

U ovom meniju izvršite posebna fotonaponska (PV) podešavanja.

Izaberite ukoliko raspoloživu energiju treba koristiti za **Grejanje** ili Topla voda.

Ako je fotonaponska energija na raspolaganju i akumulacioni bojler instaliran sa svim mešovitim grejnim krugovima, akumulacioni bojler će se zagrijati na maksimalnu temperaturu toplotne pumpe.

Meni: **Fotovolta. sistem**

| Stavka menija | Kontrolni opseg: opis funkcije |
|-------------------|---|
| Poveć. grejanja | Raspoloživa energija u fotonaponskom (PV) sistemu se koristi za grejanje, ako je sistem u režimu grejanja. Postavite za koliko može da se poveća sobna temperatura [0...5] K. |
| Poveć. tople vode | Raspoloživa energija u fotonaponskom (PV) sistemu koristi se za toplu vodu. [Da] [Ne] Ako je omogućeno, topla voda se zagreva na temperaturu koja je podešena za režim rada tople vode [Uvek uklj - t.voda. Komfor]. Grejanje se ne vrši ako je aktivan program za odmor. |
| Snizenje hlađenja | Raspoloživa energija u fotonaponskom (PV) sistemu se koristi za hlađenje, ako je sistem u režimu hlađenja. Postavite za koliko može da se smanjuje sobna temperatura [-5...0] K. |

tab. 18 Podešavanja u meniju podataka fotonaponskog (PV) sistema

Podešavanja za menadžera energije

U ovom meniju izvršite posebna podešavanja za menadžera energije (EM).

Meni: **Menadžer energije**

| Stavka menija | Kontrolni opseg: opis funkcije |
|---------------------|---|
| Poveć. grejanja | Raspoloživa energija u sistemu upravljanja energijom se koristi za grejanje, ako je sistem u režimu grejanja. Postavite za koliko može da se poveća sobna temperatura 0...5 °C. |
| Hlađenje samo sa ME | Režim hlađenja se aktivira samo ako je energija na raspolaganju u sistemu upravljanja energijom. [Da] [Ne] Ako je omogućeno, sobna temperatura se snižava na temperaturu koja je podešena za režim rada hlađenja. Hlađenje se ne vrši ako je aktivan program za odmor. |

tab. 19 Podešavanja u meniju podataka EM sistema

3.3.5 Opšta podešavanja

Meni: **Podešavanja**

| Stavka menija | Opis |
|----------------------|--|
| Jezik | Jezik tekstova na displeju |
| Format vrem. | Prebacite format za prikaz doba dana između 24-satnog i 12-satnog formata. |
| Tačno vreme | Postavite aktuelno vreme. Svi vremenski programi i termička dezinfekcija se izvršavaju u skladu sa ovim vremenom. |
| Format dat. | Promenite format datuma. |
| date | Postavite aktuelan datum. Na primer, program za odmor se izvršava na osnovu ovog datuma. Trenutni dan u nedelji se takođe određuje na osnovu ovog datuma; to utiče, na primer, na vremenske programe i termičku dezinfekciju. |
| Aut. prebac. vremena | Aktivirajte ili deaktivirajte automatsku promenu između letnjeg i zimskog vremena. Ako je postavljeno [Da], doba dana se automatski menja (sa 02:00 na 03:00 poslednje nedelje u martu i sa 03:00 na 02:00 poslednje nedelje u oktobru). |
| Kontrast displ. | Promenite kontrast (za bolju jasnoću). |
| Ton upoz. blokiran | Ako je instalirano zvono, zvuk upozorenja se emituje čim se oglasi alarm. Zvuk upozorenja može da se onemogućiti u podešenom vremenskom intervalu. |
| Smanj. temp. t.vode | Podešavanje za režim smanjene tople vode. Ako je postavljeno [Da], temperatura tople vode se smanjuje ako postoji kvar kompresora. Ova funkcija se koristi da smanji upotrebu pomoćnog grejača. |
| Korekcija temp. TV | Korekcija temperature tople vode koju upravljački elementi prikazuju za do ± 10 °C. Ova funkcija se koristi za precizniji prikaz temperature armature za toplu vodu jer je temperaturni senzor postavljen na udaljenosti od izlaza tople vode. |
| Korekc. vremena | Korekcija vremena internog sata upravljačkih elemenata izražena u s/nedelji. |
| Stand. prikaz | Podešavanja za prikaz dodatnih temperatura u standardnom prikazu. |
| Internet lozinka | Resetujte ličnu lozinku za internet konekciju (dostupno samo ako je instaliran komunikacioni modul). Kada se sledeći put prijavite, npr. pomoću aplikacije, od vas će se automatski tražiti da unesete novu lozinku. |
| Internet | Izvršite podešavanja za internet konekciju (dostupno samo ako je instaliran komunikacioni modul). <ul style="list-style-type: none"> • [Uspostaviti vezu] <ul style="list-style-type: none"> - [Pairing status] - [Aktivirati hotspot] - [Aktivirati WPS] • [Prekid veze] <ul style="list-style-type: none"> - [Povezana mreža] - [Prekid veze] |

| Stavka menija | Opis |
|---------------|---|
| Tihi režim | Ako je aktivirano, toplotna pumpa će raditi u režimu smanjene buke tokom definisanog vremenskog perioda. <ul style="list-style-type: none"> [Tihi način rada od]: podesite vreme početka rada sa niskim nivoom buke. [Tihi način rada do]: podesite vreme zaustavljanja rada sa niskim nivoom buke. [Min. spoljna temp]: ispod ove spoljašnje temperature se toplotna pumpa prebacuje na normalan rad. |
| Reset | Resetujte sva podešavanja na vrednosti koje su postavljene prilikom puštanja u rad. |

tab. 20 Opšta podešavanja

3.3.6 Podešavanja za ostale sisteme ili uređaje

Kada su u sistemu instalirani drugi sistemi ili uređaji, na raspolaganju su dodatne tačke menija. U zavisnosti od primenjenih sistema ili uređaja i povezanih sklopova ili komponenti, mogu da se preduzimaju različita podešavanja. Obratiti pažnju na dalje informacije za podešavanja i funkcije u tehničkoj dokumentaciji tog sistema ili uređaja.

3.4 Pozivanje informacija o sistemu

Trenutne vrednosti sistema i aktivno radno stanje mogu jednostavno da se prikažu preko menija informacija. U ovom meniju se ne mogu vršiti nikakve promene.

Da biste otvorili meni informacija:

- Pritisnite taster **info** u standardnom prikazu.

Meni: Prebacivanje letnji/zimski

| Stavka menija | Opis |
|---------------------------|---|
| Režim rada Grejanje/Hlađ. | Trenutno važeći režim rada u izabranom grejnom krugu. |
| Podešena sobna temp. | Željena sobna temperatura koja trenutno važi u izabranom grejnom krugu: <ul style="list-style-type: none"> U automatskom režimu, ona može da se promeni nekoliko puta dnevno, ako je potrebno. U normalnom režimu je uvek konstantna. |
| Izmerena sob. temp. | Trenutno izmerena sobna temperatura u izabranom grejnom krugu |
| Izmerena temp. pol. voda | Trenutno izmerena temperatura protoka u izabranom grejnom krugu |

tab. 21 Informacije o grejanju

Meni: Topla voda

| Stavka menija | Opis |
|----------------|---|
| Podešena temp. | Željena temperatura tople vode. |
| Izmerena temp. | Trenutno izmerena temperatura tople vode. |

tab. 22 Informacije o toploj vodi

Meni: **Ventilacija**

| Stavka menija | Opis |
|---------------------------|---|
| Način rada | Trenutno izabrani režim rada i stepen ventilacije |
| Spoljna temperatura | Prikaz Spoljna temperatura |
| Temp. usisnog vazduha | Prikaz temperature dovodnog vazduha |
| Temp. izduvnog vazduha | Prikaz temperature odvodnog vazduha |
| Temp. otpadnog vazduha | Prikaz temperature izduvnog vazduha |
| Nakn.zagr. temp.dovoda | Prikaz temperature dovodnog vazduha iz predgrejača |
| Vlažnost izlaznog vazduha | Prikaz vlažnosti izduvnog vazduha |
| Kvalitet izlaznog vazduha | Prikaz kvaliteta izduvnog vazduha |
| Vlaž.vazd.dalj.upr. | Prikaz vlažnosti u prostoriji postavljanja daljinskog upravljanja |
| Vlažnost sobnog vazduha | Prikaz vlažnosti sobnog vazduha |
| Kvalitet sobnog vazduha | Prikaz kvaliteta sobnog vazduha |
| Prem. | Prikaz podešavanja premošćenja |
| Preost.vr.rada filt. | Prikaz vremenskog perioda u danima do sledeće promene filtera |

tab. 23 Informacije o ventilacionom uređaju

Meni: **Bazen**

| Stavka menija | Opis |
|-----------------|---------------------------------------|
| Zad.T bazena | Željena temperatura bazena. |
| Trenut.T bazena | Trenutno izmerena temperatura bazena. |

tab. 24 Informacije o bazenu

Meni: **Podaci o radu**

| Stavka menija | Opis |
|--------------------------|--|
| Radni sati upravlj. | Radni sati upravljanja od puštanja toplotne pumpe u rad ili od poslednjeg resetovanja. |
| Potrošnja energ. dogrev. | Snaga električnog dogrevača od puštanja u rad ili od poslednjeg resetovanja. |
| Radni sati kompr. grej. | Radni sati kompresora u režimu grejanja od puštanja u rad ili od poslednjeg resetovanja. |
| Rad. sati kompr. hlad. | Radni sati kompresora u režimu hlađenja od puštanja u rad ili od poslednjeg resetovanja. |
| Radni sati kompr.TV | Radni sati kompresora u režimu tople vode od puštanja u rad ili od poslednjeg resetovanja. |
| Radni sati kompr.bazen | Radni sati kompresora u režimu rada bazena od puštanja u rad ili od poslednjeg resetovanja. |
| Br. pokret. grejanja | Broj pokretanja kompresora u režimu grejanja od puštanja u rad ili od poslednjeg resetovanja. |
| Br. pokret. hlađenja | Broj pokretanja kompresora u režimu hlađenja od puštanja u rad ili od poslednjeg resetovanja. |
| Broj pokret. TV | Broj pokretanja kompresora u režimu tople vode od puštanja u rad ili od poslednjeg resetovanja. |
| Br. pokret. bazena | Broj pokretanja kompresora u režimu rada bazena od puštanja u rad ili od poslednjeg resetovanja. |

tab. 25 Radni podaci

Meni: **Potrošnja energ.**

| Stavka menija | Opis |
|---------------|---|
| Ukupno | Kumulativna ukupna energija koju potroši grejni sistem. |

tab. 26 Podaci ukupne potrošnje energije

Meni: **Potrošnja energ.** > **Električni dogrevač**

| Stavka menija | Opis |
|---------------|---|
| Ukupno | Kumulativna ukupna energija koju potroši električni dogrevač. |
| Grejanje | Kumulativna energija koju potroši električni dogrevač u režimu grejanja. |
| Topla voda | Kumulativna energija koju potroši električni dogrevač u režimu tople vode. |
| Bazen | Kumulativna energija koju potroši električni dogrevač u režimu grejanja bazena. |

tab. 27 Podaci o potrošnji energije za električni dogrevač

Meni: **Potrošnja energ.** > **Kompresor**

| Stavka menija | Opis |
|---------------|--|
| Ukupno | Kumulativna ukupna energija koju potroši toplotna pumpa. |
| Grejanje | Kumulativna energija koju potroši toplotna pumpa u režimu grejanja. |
| Topla voda | Kumulativna energija koju potroši toplotna pumpa u režimu tople vode. |
| Hlađ. | Kumulativna energija koju potroši toplotna pumpa u režimu hlađenja. |
| Bazen | Kumulativna energija koju potroši toplotna pumpa u režimu grejanja bazena. |

tab. 28 Podaci o potrošnji energije za toplotnu pumpu

Meni: **Predata energija**

| Stavka menija | Opis |
|----------------------|--|
| Pred.energija ukup. | Kumulativna ukupna energija koju predaje toplotna pumpa. |
| Pred.energija grej. | Kumulativna energija koju predaje toplotna pumpa u režimu grejanja. |
| Pred.energija TV | Kumulativna energija koju predaje toplotna pumpa u režimu tople vode. |
| Gen. energ. hlađenja | Kumulativna energija koju predaje toplotna pumpa u režimu hlađenja. |
| Pred.energija bazen | Kumulativna energija koju predaje toplotna pumpa u režimu grejanja bazena. |

tab. 29 Podaci o potrošnji energije za toplotnu pumpu

Meni: **Solar**

| Stavka menija | Opis |
|---------------------------|--|
| Solarni senzor (grafički) | Trenutna izmerena temperatura sa prikazom položaja izabranog senzora temperature u hidraulici solarnog sistema (sa grafičkom vizuelizacijom trenutnog radnog stanja pokretača u solarnom sistemu). |
| Sol. prinos | Solarni prinos za prošlu nedelju, solarni prinos za tekuću nedelju i ukupni prinos solarnog sistema od svog puštanja u rad. |

tab. 30 Informacije o solarnom sistemu

Meni: **Spoljna temp.**

U ovom meniju se prikazuje trenutno izmerena spoljna temperatura. Pored toga, ovde se prikazuje dijagram profila spoljne temperature (od 00:00 do 24:00 u svakom slučaju).

Meni: **Internet**

| Stavka menija | Opis |
|------------------|---|
| IP veza | Status konekcije između komunikacionog modula i rutera. |
| Veza sa serverom | Status konekcije između komunikacionog modula i interneta (preko rutera). |
| Povezana mreža | Status konekcije između komunikacionog modula i mreže i prikaz WLAN-SSID. |
| IP adresa | IPV4 adresa komunikacionog modula. |
| SW verzija | Verzija softvera komunikacionog modula. |
| Login podaci | Korisničko ime i lozinka za prijavu u aplikaciju za upravljanje sistemom preko pametnog telefona. |
| MAC adresa | MAC adresa komunikacionog modula. |

tab. 31 Informacije o internet konekciji

3.5 Smetnje**Ukoliko smetnja ne može da se otkloni:**

- ▶ Za potvrdu smetnje pritisnuti taster za izbor.
- ▶ Smetnje koje su i dalje aktivne biće ponovo prikazane pritiskom na taster ↶.
- ▶ Kontaktirati ovlašćenog servisera ili servis za kupce i obavestiti o smetnje, navesti šifru smetnje, dodatnu šifru, kao i ID broj upravljačke jedinice.



tab. 32 Identifikacioni broj stručno lice mora da unese ovde.

Smetnje na dodatnom generatoru toplote:

- ▶ Pročitati informacije na displeju dodatnog generatora toplote.
- ▶ Izvršiti resetovanje dodatnog generatora toplote.
- ▶ Ukoliko smetnja ne može da se otkloni, kontaktirati stručno lice.

3.6 Connect-Key K 30 RF

Connect-Key K 30 RF je WLAN komunikacioni modul za daljinsko upravljanje i praćenje sistema grejanja. Koristi se kao interfejs između sistema grejanja i interneta.

Dodatne informacije o načinu upotrebe i instalacije Connect-Key K 30 RF potražite u uputstvu za instalaciju dodatne opreme.



Za upotrebu ovog proizvoda potrebni su WLAN ruter, veza sa internetom i **Bosch HomeCom Easy** aplikacija.

4 Održavanje

OPASNOST

Sistem grejanja je priključen na jaku struju

Moguće su povrede opasne po život.

- ▶ Pre rada na sistemu isključiti ga iz struje.



Oštećenja u sistemu zbog korišćenja neodgovarajućeg sredstva za čišćenje!

- ▶ Ne koristiti sredstva za čišćenje koja sadrže baze, kiseline ili hlor, kao ni sredstva za čišćenje koja sadrže abrazivne sastojke.

4.1 Unutrašnja jedinica

Nekoliko puta godišnje proverite sledeće stavke:

- ▶ provera radnog pritiska
- ▶ zaštita od pregrevanja
- ▶ Filter za čestice
- ▶ vlažnost u režimu hlađenja
- ▶ sigurnosni ventili

4.1.1 Provera pritiska sistema



Kontrolu pritiska treba sprovoditi 1-2 puta godišnje.

- ▶ Proveriti pritisak na manometru.
- ▶ Kada je pritisak u sistemu manji od 0,5 bara, postepeno povećavati pritisak punjenjem vode preko ventila za punjenje do maks. 2 bara.
- ▶ U slučaju nesigurnosti u pogledu postupka, konsultovati instalatera sistema.

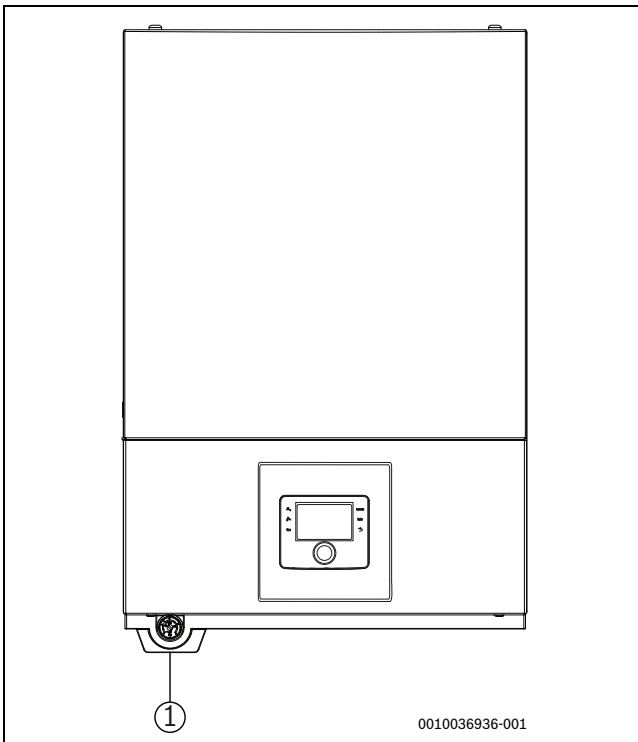

sl. 5 AWS E unutrašnja jedinica (prikaz sa posudom za sakupljanje tečnosti)

[1] Merač pritiska

4.1.2 Zaštita od pregrevanja (UHS)



Zaštita od pregrevanja postoji samo u unutrašnjoj jedinici sa integrisanim električnim dogrevačem. Kad se aktivira zaštita od pregrevanja, on se mora ručno resetovati.

Resetovanje zaštite od pregrevanja na AWS E :

- ▶ Konsultovati se sa instalaterom ili prodavcem.

4.1.3 Filter za čestice



UPOZORENJE

Jak magnet!

Može biti štetan za osobe sa ugrađenim pejsmejkerom.

- ▶ Nemojte čistiti filter niti proveravati magnetni indikator ako imate ugrađen pejsmejker.

Filter sprečava prodor čestica i prljavštine u toplotnu pumpu. Tokom vremena filter se može začepiti i mora se očistiti.



Sistem ne mora da se prazni da bi se filter očistio. Filter je integrisan u zaporni ventil.

Čišćenje taložnog sita

- ▶ Zatvorite ventil (1).
- ▶ Odvrnite (rukom) poklopac (2).
- ▶ Izvadite taložno sito i očistite ga pod mlazom tekuće vode ili tehnikom čišćenja pod pritiskom.
- ▶ Proverite da li ima zakačenih otpadaka na magnetu poklopca (3) i očistite ih.
- ▶ Vratite taložno sito na mesto (4). Kako biste postigli pravilnu montažu, proverite da li se vođice uklapaju u udubljenja u ventilu.
- ▶ Zavrnite (rukom) poklopac.
- ▶ Otvorite ventil (5).

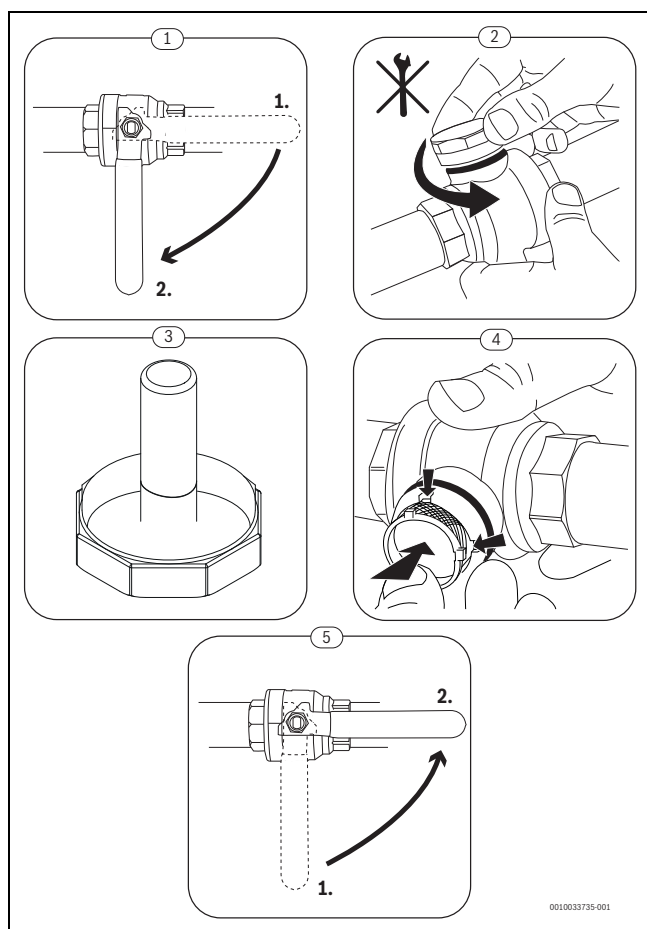

sl. 6 Čišćenje taložnog sita

Provera indikatora magnetita

Nakon instalacije i puštanja u rad, indikator magnetita se mora češće proveravati. Ako se puno magnetne prljavštine zalepi na magnetnoj traci u filteru za čestice i ako ta prljavština često izaziva oglašavanje alarma povezanog sa lošim protokom (npr. nizak ili loš protok, visok protok u dovodu ili HP alarm), filter magnetita (pogledajte listu dodatne opreme) mora da se instalira da bi se izbeglo redovno pražnjenje indikatora. Filter takođe povećava dugotrajnost komponenti u toplotnoj pumpi, kao i preostalih delova grejnog sistema.

4.1.4 Vlaga u režimu hlađenja

PAŽNJA

Kada se u blizini unutrašnje jedinice ili ventilatorskih konvektora često stvara vlaga u režimu hlađenja, to može ukazivati na lošu izolaciju protiv kondenzacije.

- ▶ U slučaju vlage u blizini komponenta sistema grejanja, isključiti toplotnu pumpu i posavetovati se sa instalaterom sistema.

4.1.5 Kontrola sigurnosnih ventila



Kontrolu sigurnosnog ventila treba sprovesti 1-2 puta godišnje.



Iz izlaznog otvora sigurnosnog ventila može da kaplje voda. Izlazni otvor sigurnosnog ventila (odvod) ne sme biti zatvoren.

- ▶ Sigurnosni ventil treba da kaplje samo kada se prekorači maksimalni dozvoljeni pritisak u sistemu grejanja. Ukoliko sigurnosni ventil kaplje i kada je pritisak manji od 2 bara, posavetovati se sa instalaterom.
- ▶ Odvod od sigurnosnog ventila mora da se sprovede do slivnika.

4.2 Toplotna pumpa (spoljna jedinica)

Sledeći koraci provere i održavanja se sprovode nekoliko puta godišnje kako bi se zadržala maksimalna izlazna snaga toplotne pumpe:

- ▶ uklanjanje prljavštine i lišća
- ▶ kućište
- ▶ isparivač
- ▶ sneg i led



OPASNOST

Opasnost od električnog udara.

- ▶ Uvek isključite električni priključak pre vršenja radova na održavanju uređaja (osigurač, kontakti prekidača).



Oštećenje sistema usled upotrebe neodgovarajućih sredstava za čišćenje!

- ▶ Nemojte koristiti kisela ili alkalna sredstva za čišćenje ili sredstva za čišćenje koja sadrže hlor ili abrazivne proizvode.
- ▶ Nemojte koristiti jaka alkalna sredstva za čišćenje, npr. natrijum hidroksid.

4.2.1 Ukloniti prljavštinu i lišće

- ▶ Ukloniti prljavštinu i lišće pomoću ručne četke.

4.2.2 Kućište

Vremenom se nakuplja prašina, kao i druge čestice prljavštine u spoljnoj jedinici toplotne pumpe.

- ▶ Spoljnu stranu po potrebi očistiti vlažnom krpom.
- ▶ Naprsline i oštećenja na kućištu treba popraviti bojom za zaštitu od korozije.
- ▶ Za zaštitu laka se može naneti uobičajeni vosak za poliranje automobila.

4.2.3 Isparivač

Eventualne naslage (npr. prašine ili prljavštine) nakupljene na površini isparivača ukloniti pranjem.



UPOZORENJE

Tanke aluminijumske lamele su osetljive i mogu se lako oštetiti zbog nemara. Nikada ne sušite lamele direktno krpom.

- ▶ Pri čišćenju nositi zaštitne rukavice da biste zaštitili svoje ruke od posekotina.
- ▶ Ne koristiti vodu pod visokim pritiskom.

Čišćenje isparivača:

- ▶ Sredstvo za čišćenje naprskati na lamele isparivača sa zadnje strane toplotne pumpe.
- ▶ Naslage i sredstvo za čišćenje kompletno isprati toplom vodom.

4.2.4 Sneg i led

U određenim geografskim oblastima ili u slučaju obilnih snežnih padavina može doći do zadržavanja snega na zadnjoj strani i na krovu toplotne pumpe. Ukloniti sneg kako bi se sprečilo da se sneg zaledi.

- ▶ Ukloniti sneg sa krova.
- ▶ Led se može isprati toplom vodom.

Ispod unutrašnje jedinice CS3400iAWS može da se pojavi vlaga kao posledica kondenzovane vode koja nije sakupljena u posudi za sakupljanje kondenzata. To je normalno i ne zahteva posebne mere.

4.4 Informacije o rashladnom sredstvu

Rashladno sredstvo koje ovaj uređaj **sadrži su fluorovani gasovi sa efektom staklene bašte**. Sledeće informacije o rashladnom sredstvu su u skladu sa zahtevima Uredbe EU br. 517/2014 o fluorovanim gasovima sa efektom staklene bašte.

4.3 Provera hermetičnosti

U skladu sa važećim EU direktivama (Pravilnik o fluorisanim gasovima, EC propis br. 517/2014, koji važi od 1. januara 2015. godine), korisnici opreme koja sadrži fluorisane gasove staklene bašte u količinama od pet tona ekvivalenta CO₂ ili više, koji se ne nalaze u penama obezbeđuju kontrolu hermetičnosti opreme.

Provera hermetičnosti mora da se izvrši prilikom montaže, a zatim na svakih 12 meseci.

- ▶ Konsultovati instalatera.



Obaveštenje za korisnika: Ako vaš monter uređaja dodaje rashladno sredstvo, onda u sledeću tabelu unosi dodatnu zapreminu punjenja i ukupnu količinu rashladnog sredstva.

| Oznaka jedinice | Tip rashladnog sredstva | Potencijal globalnog zagrevanja (GWP) | CO ₂ ekvivalent početne zapreminu punjenja | Početna zapremina punjenja | Dodata zapremina punjenja | Ukupna količina prilikom puštanja u rad |
|--------------------|-------------------------|---------------------------------------|---|----------------------------|---------------------------|---|
| | | [kgCO ₂ eq] | [t] | [kg] | [kg] | [kg] |
| CS3400iAWS 4 OR-S | R32 | 675 | 0,743 | 1,100 | | |
| CS3400iAWS 6 OR-S | R32 | 675 | 0,878 | 1,300 | | |
| CS3400iAWS 8 OR-S | R32 | 675 | 0,878 | 1,300 | | |
| CS3400iAWS 10 OR-S | R32 | 675 | 0,878 | 1,300 | | |
| CS3400iAWS 12 OR-S | R410A | 2088 | 6,682 | 3,200 | | |
| CS3400iAWS 14 OR-S | R410A | 2088 | 6,682 | 3,200 | | |
| CS3400iAWS 10 OR-T | R410A | 2088 | 6,682 | 3,200 | | |
| CS3400iAWS 12 OR-T | R410A | 2088 | 6,682 | 3,200 | | |
| CS3400iAWS 14 OR-T | R410A | 2088 | 6,682 | 3,200 | | |

tab. 33 Informacije o rashladnom sredstvu

5 Zaštita životne okoline i odlaganje otpada

Zaštita životne okoline predstavlja princip poslovanja grupe Bosch. Kvalitet proizvoda, ekonomičnost i zaštita životne sredine za nas su ciljevi istog prioriteta. Zakoni i propisi o zaštiti životne okoline se strogo poštuju.

Da bismo zaštitili životnu okolinu, koristimo najbolju moguću tehniku i materijale s aspekta ekonomičnosti.

Pakovanje

Kod pakovanja smo vodili računa o specifičnim sistemima razdvajanja otpada u zemljama upotrebe proizvoda radi obezbeđivanja optimalne reciklaže.

Svi korišćeni materijali za pakovanje su ekološki prihvatljivi i mogu da se recikliraju.

Dotrajali uređaj

Dotrajali uređaji sadrže dragocene materijale koji se mogu reciklirati. Moduli se lako razdvajaju. Plastični materijali su označeni. Na taj način se mogu sortirati različiti sklopovi i ponovo iskoristiti ili odložiti u otpad.

Dotrajali električni i elektronski uređaji



Ovaj simbol znači da proizvod ne sme da se baca zajedno sa ostalim smećem, već mora da se odnese na za to predviđeno mesto za tretman, prikupljanje, reciklažu i bacanje.

Simbol važi za zemlje sa propisima o elektronskom otpadu, npr. "Evropska direktiva 2012/19/EZ o električnim i elektronskim dotrajanim uređajima". Ovi propisi postavljaju okvirne uslove koji važe za vraćanje i reciklažu elektronskih dotrajalih uređaja u pojedinačnim zemljama.

S obzirom da elektronski uređaji mogu da sadrže opasne materije, moraju odgovorno da se recikliraju kako bi se minimizovala ekološka šteta i opasnosti po ljudsko zdravlje. Osim toga, reciklaža elektronskog otpada doprinosi zaštiti prirodnih resursa.

Za dodatne informacije o ekološkom bacanju električnih i elektronskih dotrajalih uređaja molimo da se obratite nadležnim službama na mestu instalacije, komunalnom preduzeću čije usluge koristite ili trgovcu od kog ste kupili proizvod.

Dodatne informacije možete da pronaete ovde:
www.weee.bosch-thermotechnology.com/

6 Prikaz vrednosti potrošnje u odnosu na smernice za finansiranje efikasnih zgrada u Nemačkoj - pojedinačne mere (BEG EM)

Prikazane potrošnje energije, količine toplote i efikasnosti uređaja (u daljem tekstu "vrednosti potrošnje") izračunavaju se na osnovu specifičnih podataka uređaja i mernih vrednosti. Prikazane vrednosti potrošnje pritom predstavljaju samo procenu (interpolacija).

U realnom radu na potrošnju energije utiču brojni faktori. Na korektnu vrednost potrošnje, između ostalog, utiče:

- instalacija/izvođenje sistema grejanja,
- ponašanje korisnika,
- sezonski uslovi okruženja,
- primenjene komponente.

Prikazane vrednosti potrošnje odnose se isključivo na grejni uređaj. Vrednosti potrošnje drugih komponenti kompletnog sistema grejanja (kompletan grejni sistem sa svim njegovim komponentama), kao npr. eksterne pumpe za grejanje ili ventili, nisu uzete u obzir. To znači da odstupanja između prikazanih i stvarnih vrednosti potrošnje mogu u realnom radu pod određenim okolnostima da budu značajna.

Prikaz vrednosti potrošnje služi da korisniku tokom vremena omogući relativnu mogućnost upoređivanja potrošnje energije. Osim toga, mogu da se utvrde i maksimalne i minimalne potrošnje. Korišćenje u svrhe obavezujuće svrhe obračuna nije moguće.

7 Stručni pojmovi

Spoljna jedinica CS3400iAWS

Centralni generator toplote. Postavlja se napolju. Alternativna oznaka: Spoljna jedinica. Sadrži ceo rashladni krug osim isparivača. Od spoljne jedinice CS3400iAWS sprovodi se rashladno sredstvo u obliku gasa (vreli gas) do unutrašnje jedinice.

Unutrašnja jedinica

Postavlja se u zgradi i toplotu iz toplotne pumpe razvodi u sistem grejanja i bojler za toplu vodu. Sadrži upravljačku jedinicu i pumpu primarnog kruga prema sistemu grejanja. U isparivaču kondenzovano rashladno sredstvo se ponovo sprovodi do spoljne jedinice CS3400iAWS.

Sistem grejanja

Označava celu instalaciju koja se sastoji od toplotne pumpe, modula toplotne pumpe, bojlera za toplu vodu i dodatne opreme.

Sistem grejanja

Obuhvata generator toplote, rezervoar, grejno telo, podno grejanje ili ventilatorske konvektore ili njihovu kombinaciju kada se sistem grejanja sastoji od više grejnih krugova.

Grejni krug

Deo sistema grejanja preko koga se toplota razvodi u više prostorija. Sastoji se od cevovoda, pumpe i grejnih tela, creva za grejanje kod podnog grejanja ili ventilatorskih konvektora. U okviru jednog kruga je moguća samo jedna od navedenih alternativa. Međutim, kada sistem grejanja, na primer, raspolaže sa dva kruga, u jednom može da se instalira grejno telo, a u drugom podno grejanje. Grejni krugovi mogu da se izvedu sa mešačem i bez mešača.

Grejna voda/topla voda

Ukoliko je u sistem uključena i topla voda, pravi se razlika između vode za grejanje i tople vode. Grejna voda se vodi do grejnih tela i podnog grejanja. Toplom vodom se snabdevaju tuš kabine i slavine.

Kada je u sistemu instaliran bojler za toplu vodu, upravljačka jedinica prebacuje između režima grejna voda i topla voda, tako da se postiže najveći mogući komfort. Režim tople vode ili grejanja može da se podesi da bude prioritetan pomoću izbora te opcije u upravljačkoj jedinici.

Grejni krug bez mešača

U nemešanom grejnom krugu se temperatura u krugu reguliše samo energijom iz generatora toplote.

Mešoviti grejni krug

U mešanom grejnom krugu, mešač meša vodu povratnog voda iz grejnog kruga sa vodom iz toplotne pumpe. Zbog toga grejni krugovi sa mešačem mogu da se regulišu sa nižom temperaturom u odnosu na ostale sisteme grejanja, npr. radi razdvajanja podnih grejanja koji rade sa nižim temperaturama od grejnih tela kojima su potrebne veće temperature.

Mešač

Mešač je ventil koji postepeno meša ohlađenu vodu povratnog voda sa toplom vodom iz generatora toplote da bi se postigla određena temperatura. Mešač može da bude smešten u grejnom krugu ili u modulu toplotne pumpe za eksterni dogrevač.

Trokraki ventil

3-kraki ventil razvodi toplotnu energiju na grejne krugove ili na bojler za toplu vodu. On radi sa dva definisana položaja tako da grejanje i priprema tople vode ne mogu da se vrše istovremeno. Ovo je istovremeno i najefikasniji način rada, jer se topla voda uvek zagreva na određenu temperaturu, dok se temperatura vode za grejanje neprekidno prilagođava u zavisnosti od spoljne temperature.

Krug toplotnih vodova

Deo sistema grejanja koji transportuje toplotu od spoljne jedinice do unutrašnje jedinice.

Krug hlađenja

Glavni deo spoljne jedinice koji koristi energiju iz spoljnog vazduha i u obliku toplote je predaje krugu toplotnih vodova. Sastoji se od isparivača, kompresora, kondenzatora i ekspanzionog ventila. U krugu hlađenja cirkuliše rashladno sredstvo.

Isparivač

Izmenjivač toplote između vazduha i rashladnog sredstva. Energija iz vazduha koja se usisava preko isparivača dovodi rashladno sredstvo do ključanja i ono se pretvara u gas.

Kompresor

Gura rashladno sredstvo kroz krug hlađenja od isparivača do kondenzatora. Povećava pritisak rashladnog sredstva u gasovitom stanju. Sa povećanjem pritiska povećava se i temperatura.

Kondenzator

Izmenjivač toplote između rashladnog sredstva u krugu hlađenja i vode u krugu medijuma za prenos toplote. Za vreme prenosa toplote dolazi do smanjenja temperature rashladnog sredstva koje tada prelazi u tečno agregatno stanje.

Ekspanzioni ventil

Smanjuje pritisak rashladnog sredstva po izlasku iz kondenzatora. Rashladno sredstvo se zatim vraća u isparivač, gde se proces ponovo pokreće.

Invertor

Nalazi se u spoljnoj jedinici i omogućava regulaciju broja obrtaja kompresora u skladu sa potrebnom toplotom.

Faza snižene temperature

Vremenski period između vremenom upravljanoj rada sa načinom rada **Sniženo**.

Vremenski upravljani način rada

Grejanje greje u skladu sa vremenskim programom i automatski se prebacuje između režima rada.

Radna faza

Radne faze grejanja su: **grejanje** i **održavanje**. One su predstavljene simbolima ☀️ i ☾.

Radne faze za zagrevanje tople vode su: **Comfort, Eco** i **Eco+**. Temperatura se može podesiti za svaku radnu fazu (osim za **Isključeno**).

Zaštita od zamrzavanja

U zavisnosti od izabranog tipa zaštite od zamrzavanja, spoljna jedinica se uključuje kada spoljna i/ili sobna temperatura padne ispod kritičnog praga. Zaštita od zamrzavanja sprečava zamrzavanje grejanja.

Željena sobna temperatura

Sobna temperatura koju sistem grejanja treba da postigne. Ona se može posebno podesiti.

Fabrička podešavanja

Vrednosti koje su sačuvane u upravljačkoj jedinici, a koje su dostupne u svakom trenutku i koje se po potrebi mogu ponovo podesiti.

Faza grejanja

Vremenski period između vremenom upravljano rada sa načinom rada **Grejanje**.

Zaštita dece

Podešavanja na standardnom prikazu i u meniju mogu da se promene samo kada je isključena zaštita od dece (blokada tastera).

Mešač/ventil

Sklop koji automatski obezbeđuje da na mestima ispuštanja topla voda može da se ispusti temperaturom koja ne prelazi temperaturu podešenu na mešaču.

Normalni režim rada

U normalnom režimu nije aktivan automatski režim (vremenski program za grejanje), te se konstantno zagreva na temperaturu koja je podešena za normalni režim.

Referentna prostorija

Referentna prostorija predstavlja prostoriju u stanu u kojoj je instaliran daljinski upravljač. Sobna temperatura u ovoj prostoriji služi kao referentna veličina za dodeljeni grejni krug (može da obuhvata ili više prostorija ili celu kuću, kada postoji samo jedan krug).

Vreme uključivanja

Određeno vreme u koje se npr. temperatura grejanja povećava ili snižava. Vreme uključivanja je sastavni deo vremenskog programa.

Temperatura za vreme radne faze

Temperatura koja je dodeljena jednoj radnoj fazi. Ova temperatura se može podešavati. Obratiti pažnju na objašnjenja koja su data za režim rada.

Temperatura polaznog voda

Temperatura koju grejna voda održava u grejnom krugu od izvora toplote do grejnih tela ili podnog grejanja u prostoriji.

Bojler za toplu vodu

Bojler za toplu vodu akumulira velike količine zagrejane pijaće vode. Time se obezbeđuje da topla voda na ispusnim mestima (npr. slavinama za vodu) bude na raspolaganju.

Vremenski program za grejanje

Ovaj vremenski program omogućava automatsku radnih faza u tačno određena vremena uključivanja.

8 Pregled Glavni meni

Ovo je pregled svih mogućih stavki menija. U svakoj instalaciji se prikazuju samo meniji instaliranih modula ili komponenti.

☰ Grejanje ili Grejanje/hlađenje

- Način rada
- Podešavanja temperature
 - Grejanje
 - Sniženo
 - Optimizovan rad
 - Hlađenje
- Vremenski program
 - Aktiviranje vr. programa
 - Moj vrem. program 1
 - Resetuj program
 - Moj vrem. program 2
 - Resetuj program
 - Preimenuj vr. program
- Prebac. na let./zim. vr.
 - Grejanje
 - Letnji režim od
 - Način rada
 - Rež. hlad. od
- Naizm. režim TV
 - Naizm. režim TV uklj.
 - Prior. tople vode za
 - Prior. grej. za

☰ Topla voda

- Način rada
- Vremenski program
 - Moj vr. prog. tople vode
 - Resetuj program
- Dod. topla voda
 - Pokreni sada
 - Prekini sada
 - Temperatura
 - Vreme
- Autom. term. dezinfekc.
 - započeti
 - Pokreni sada
 - Prekini sada
 - Temperatura
 - Dan u ned
 - Tačno vreme
- Naizm. režim TV
 - Naizm. režim TV uklj.
 - Prior. tople vode za
 - Prior. grej. za
- Cirkulacija
 - Način rada
 - Učest. uključivanja
 - Moj vrem. prog. cirkulacije (vremenskog program za cirkulaciju)
 - Resetuj program (resetovanje vremenskog programa za cirkulaciju)

Ventilacija

- Način rada
 - Vremenski program
 - Reset. vrem. program
 - Vlažnost vazduha
 - Kvalitet vazduha
 - Prem.
 - Regul. temp. dovoda
 - Nakn.zagr. temp.dovoda (temperatura dovodnog vazduha post-grejača)
 - Vreme rada filtera
 - Potvrditi zamenu filtera
 - Promeniti ime vent. zone
-

Bazen

- Uključi grejanje bazena
 - Temp. bazena
 - Dozvoli dogrev. bazena
-

Odmor

Smart mreža

- Grejanje
 - Izbor poveć.
 - Prinud. poveć.
 - Topla voda
 - Izbor poveć.
-

Fotovolt. sistem

- Poveć. grejanja
 - Poveć. tople vode
 - Sniženje hladenja
-

Menadžer energije

- Poveć. grejanja
 - Hladenje samo sa ME
-

Podešavanja

- Jezik
 - Format vrem.
 - Tačno vreme
 - Format dat.
 - Datum [DD.MM]
 - Aut. prebac. vremena
 - Kontrast displ.
 - Ton upoz.blokiran
 - Ton upoz.blokiran
 - Ton upoz. blokiran od
 - Ton upoz. blokiran do
 - Smanj.temp. t.vode
 - Korekcija temp. TV
 - Korekc. vremena
 - Stand. prikaz
 - Internet lozinka
-

- Internet
 - Uspostaviti vezu
 - Prekid veze
 - Tihi režim
 - Tihi režim
 - Tihi način rada od
 - Tihi način rada do
 - Min. spoljna temp
 - Reset
 - Resetuj podešavanja
-

9 Pregled Info

Ovo je pregled svih mogućih informacija. U svakoj instalaciji se prikazuju samo informacije o instaliranim modulima ili komponentama.

Grejanje ili Grejanje/hladenje

- Režim rada Grejanje/Hlad.
 - Podešena sobna temp. (podešena sobna temperatura)
 - Izmerena sob. temp. (izmerena sobna temperatura)
 - Izmerena temp. pol. voda (izmerena temperatura protoka)
-

Topla voda

- Podešena temp. (podešena temperatura tople vode)
 - Izmerena temp. (izmerena temperatura tople vode)
-

Topla voda (Stanica za svežu vodu)

Ventilacija

- Način rada
 - Spoljna temperatura
 - Temp. usisnog vazduha
 - Temp. izduvnog vazduha
 - Temp. otpadnog vazduha
 - Nakn.zagr. temp.dovoda (Temperatura dovoda vazduha iz predgrejača)
 - Vlažnost izlaznog vazduha
 - Kvalitet izlaznog vazduha
 - Vlaž.vazd.dalj.upr.
 - Vlažnost sobnog vazduha
 - Kvalitet sobnog vazduha
 - Prem.
 - Preost.vr.rada filt.
-

Bazen

- Zad.T bazena
 - Trenut.T bazena
-

Podaci o radu

- Radni sati upravlj.
- Potrošnja energ. dogrev.
- Radni sati kompr. grej.
- Rad. sati kompr. hlad.
- Radni sati kompr.TV
- Radni sati kompr.bazen
- Br. pokret. grejanja
- Br. pokret. hlađenja
- Broj pokret. TV
- Br. pokret. bazena

Potrošnja energ.

- Ukupno
- Električni dogrevač
 - Ukupno
 - Grejanje
 - Topla voda
 - Bazen
- Kompresor
 - Ukupno
 - Grejanje
 - Topla voda
 - Hlad.
 - Bazen
- 24h: struja ventilacije
- 30d: struja ventilacije

Predata energija

- Pred.energija ukup.
- Pred.energija grej.
- Pred.energija TV
- Gen. energ. hlađenja
- Pred.energija bazen

Solar

- Solarni senzor
- Sol. prinos

Spoljna temp.

- Tok spolj. temperature
- Spoljna temp.
- Funk spoljne temp.

Internet

- IP veza
- Veza sa serverom
- Povezana mreža
- IP adresa
- SW verzija
- Login podaci
- MAC adresa

Inform. o sistemu (prikazana su samo aktivna ograničenja, inače je meni prazan)

- Status topl.pumpe
 - Kompres. isk. Prehladno
 - Kompres. isk. Pretoplo
 - Maks.temp. ulaza vazd.
 - Min. temp ulaza vazd.
 - Rež.hlad. isk. Prehladno
 - Rež.hlad. isk. Pretoplo
 - Dostign. maks.temp.
 - T.pumpa isk: niska VL-T
 - Faza zagrev.
 - Maks. temp. dogrev.
 - Režim protiv blokir.
 - Nizak zapr.protok gr.vode
- Status kr. hlad.
- Snaga kompresora
- Status dogrev.
- Snaga elektr. dogrevača
- Status dogrevača sa mešačem
 - Dod. generator toplote
 - Mešni ventil
- El. dogrevač top. vode
- EVU blok.
- Fotovolt. sistem
- Smart mreža
- Aktuelni režim
- Br. radn. sati gener. topl.

Robert Bosch d.o.o.
Omladinskih brigada 90E
11070 Novi Beograd
Srbija

Tel.: (+381) 11 30 50 510
www.bosch-climate.rs