

mControl

HT500 SET

PAMETNI DIGITALNI SOBNI TERMOSTAT (Wi-Fi)



SADRŽAJ:

- 1. ŠTA JE PAMETNI SOBNI TERMOSTAT (SMART ROOM THERMOSTAT)?**
 - 1.1 KAKO RADI HT500 SET?**
 - 1.2 KOJE SU PREDNOSTI HT500 SET-a?**
 - 1.3 PRIDRŽAVAJTE SE PRAVILA IZ BEZBEDNOSNIH RAZLOGA**

- 2. HT500 SET OPREMA, MONTAŽA, POVEZIVANJE, SINHRONIZACIJA**
 - 2.1 HT500 SET I OPREMA**
 - 2.2 TEHNIČKI PODACI**
 - 2.3 HT500 SET RISIVER**
 - 2.4 HT500 SET MONTAŽA RISIVERA**
 - 2.5 HT500 SET POVEZIVANJE RISIVERA**
 - 2.6 HT500 SET SMART SOBNI TERMOST**
 - 2.7 HT500 SET RESETOVANJE I SINHRONIZACIJA**
 - 2.8 MONTAŽA HT500 SMART SOBNOG TERMOSTATA**
 - 2.9 POSTAVLJANJE BATERIJA**
 - 2.10 ŠEMA ZA MONTIRANJE RISIVERA NA ZID**
 - 2.11 PODEŠAVANJE HT500 SMART SOBNOG TERMOSTATA**
 - 2.12 ZNAČENJE BOJA LED SVETLA RECIVER-a**

- 3. UPRAVLJANJE TERMOSTATOM PREKO APLIKACIJE**
 - 3.1 REŽIMI**
 - 3.2 PODEŠAVANJE REŽIMA RADA**
 - 3.3 LOKACIJSKI REŽIM**
 - 3.4 PROGRAMSKI REŽIM**
 - 3.5 RUČNI, KUĆNI, NOĆNI I SPOLJNI REŽIM**
 - 3.6 OSTALE OPCIJE (GLAVNI MENI)**

- 4. USLOVI GARANCIJE I IZJAVE**
 - 4.1 IZJAVA O USKLAĐENOSTI**
 - 4.2 USLOVI GARANCIJE**

1. ŠTA JE PAMETNI SOBNI TERMOSTAT (SMART ROOM THERMOSTAT)?

Pametni sobni termostat je uređaj koji vam omogućuje kontrolu vašeg grejanja putem Internet App čak i ako niste kod kuće.

1.1 KAKO RADI HT500 SET?

HT500 SET radi kao pametni sobni termostat kada se poveže mrežnim adapterom.

Radi kao bežični sobni termostat kada se u njega stave baterije a isključi mrežni adapter. U tom slučaju uređaj ne dopušta kontrolu putem mobilne aplikacije. Za vraćanje u režim rada pametnog sobnog termostata, potrebno je uključiti mrežni adapter.

1.2 KOJE SU PREDNOSTI HT500 SET-a?

- Kontrola temperature u vašem domu gde god da se nalazite u Svetu pomoću SMART ROOM THERMOSTAT aplikacije na Vašem mobilnom telefonu
- Jednostavno kreiranje dnevnog ili nedeljnog programa pomoću mobilne aplikacije
- Upotreba režima LOKACIJE smanjuje temperaturu vašeg doma kada se udaljite od kuće ili povećava temperaturu kada se približavate svom
- U zavisnosti od izabranog vremenskog perioda, preko Mobilne aplikacije možete dobiti grafički izveštaj o radnom vremenu vaše grejne jedinice, temperature vašeg doma i spoljašnje temperature vazduha
- Zbog mogućnosti rada s baterijama, HT500 SET se može postaviti bilo gde u vašem domu
- LCD ekran Vam prikazuje informacije o vašem uređaju i možete da kontrolišete vašu grejnu jedinicu pomoću tastera na uređaju
- HT500 SET održava željenu temperaturu vašeg životnog prostora. Na taj način se izbegava bespotreban rad vašeg grejnog uređaja. Omogućuje uštedu na računima u iznosu i do 30%

1.3 PRIDRŽAVAJTE SE PRAVILA IZ BEZBEDNOSNIH RAZLOGA

1. Obavezno pročitajte uputstvo pre upotrebe uređaja i njegove opreme
2. U slučaju otvaranja, demontaže ili upotrebe plastičnih delova drugih proizvoda i opreme koja nisu predviđena, uređaj ne podleže garanciji
3. Za napajanje treba koristiti samo originalni adapter i USB kabl koji se nalaze unutar kutije. Ostala dodatna oprema potencijalno predstavlja opasnost po bezbednost i može prouzrokovati kvar uređaja
4. Upotreba originalnog adaptera i USB kabla koji se nalaze unutar kutije za druge uređaje, predstavlja potencijalnu opasnost po bezbednost. Može doći do njihovog oštećenja
5. Voditi računa da je napon u utičnici na koju ste postavili svoj uređaj i opremu u granicama preporučene vrednosti date u korisničkom uputstvu
6. Držite proizvod i svu opremu zaštićenu od spoljašnjih uticaja kao što su tečnost, prašina, toplota i dr.
7. Ne izlažite kablove uređaja nikakvim zastojsima ili pritiscima. Obratiti pažnju da u svakom trenutku utičnica za mrežno povezivanje bude lako dostupna
8. Isključite napajanje kako biste sprečili oštećenje uređaja i opreme tokom oluje i grmljavine
9. Isključite napajanje ako se vaš uređaj ne koristi duže vreme
10. Pažljivo rukujte uređajem i opremom prema uputstvima datim u korisničkom uputstvu. U slučaju oštećenja ili kvara pod uticajem spoljne sredine (kontakt sa tečnošću, pad sa mesta gde su postavljeni i slično), zatražite pomoć od ovlašćenog servisa
11. Obratite se našem servisu za popravku i održavanje HT500 SET -a i ostale opreme ili ovlašćenom servisu. Za popravku i održavanje proizvoda i opreme koristiti odgovarajući alat

2. HT500 SET OPREMA, MONTAŽA, POVEZIVANJE, SINHRONIZACIJA

2.1 HT500 SET I OPREMA

OPREMA TERMOSTATA

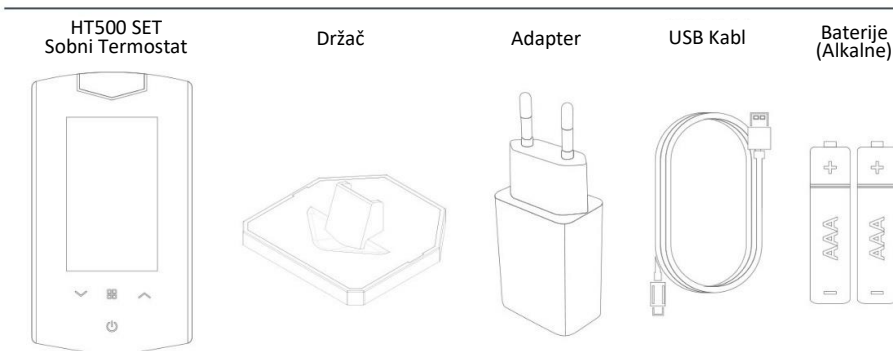

OPREMA RISIVERA

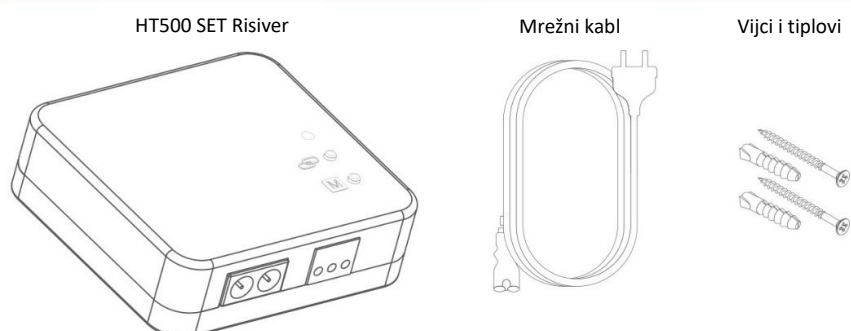

2.2 TEHNIČKI PODACI

Sobni termostat - Tehnički podaci

Napon napajanja (upotreba sa adapterom)	5V (DC)
Napon napajanja (upotreba sa baterijom)	3V DC (2 x AAA alkalna baterija)
Maksimalna struja opterećenja (upotreba sa adapterom)	500 mA
Maksimalna struja opterećenja (upotreba sa baterijom)	80 mA
Dimenzije	131mm / 74mm / 25.5mm
Osetljivost merenja temperature	0.1°C
Raspon podešavanja temperature	0.1°C – 1.0°C
Radna osetljivost	0.5°C
Wi-Fi veza Frekvencija	Wi-Fi 802.11 b/g/n @ 2.4GHz
Udaljenost komunikacije	100m (na otvorenom)
Radna temperatura	(-10°C) – (+50°C)
Temperatura skladištenja	(-20°C) – (+60°C)

Risiver - Tehnički podaci

Napon napajanja	220V (AC)
Dimenzije	85mm / 90mm / 28.5mm
Relej NO strujni prekidač	7A (220V AC)
Radna temperatura	(-10°C) – (+50°C)
Temperatura skladištenja	(-20°C) – (+60°C)

2.3 HT500 SET RISIVER

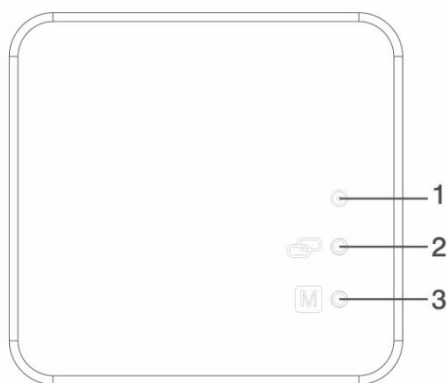
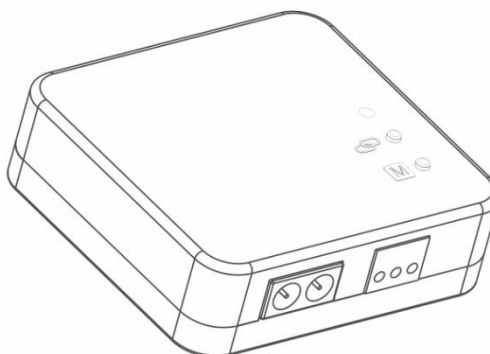

1-LED svetlo RISIVERA

2-Dugme za sinronizaciju

Sinhronizuje risiver i sobni termostat

3-Dugme za ručno podešavanje

Deaktivira risiver i omogućava ručno podešavanje rada kotla

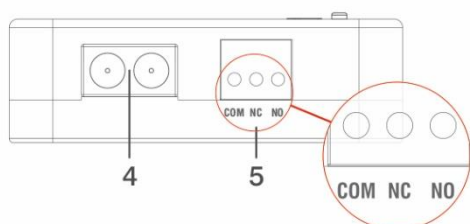

4-Ulaz naponskog kabela RISIVER-a

5-Ulaz kabela za priključak kotla

2.4 HT500 SET MONTAŽA RISIVERA

Važno je imati na umu kod postavljanja HT500 SET prijemnika:

Izbegavanje fizičkog kontakta s kotlom i zaštita od materijala poput tekućine, prašine itd.

Prijemnik možete postaviti u ormar bojlera, bez fizičkog kontakta s kotlom

Montiranje prijemnika na zid izvršiti pomoću šeme zidnog montiranja prijemnika

ŠEMA POVEZIVANJA

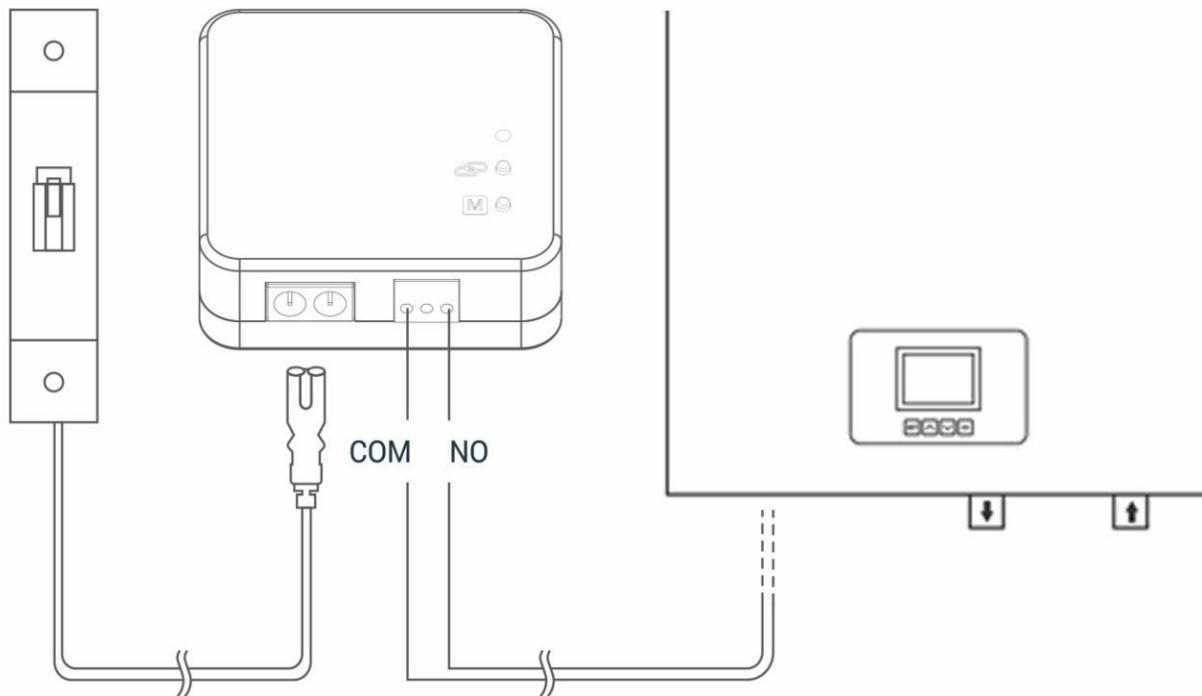

2.5 HT500 SET POVEZIVANJE RISIVERA

- Pre svega, isključite električnu struju na koju je priključen kotao (osigurač, utičnica i dr.)
- Spojite jedan kraj kabela za povezivanje kotla na HT500 SET prijemnik kao što je prikazano u šemi povezivanja
- Spojite drugi kraj kabela za povezivanje kotla na HT500 SET prijemnik na ulaz za sobni termostat u kotlu kao što je prikazano u uputstvu za upotrebu kotla
- Prvo spojite kabl za napajanje na prijemnik, a zatim ga uključite. Ako u blizini vašeg kotla nema utikača, kabl možete spojiti na priključni osigurač vašeg kotla
- Nakon završetka spajanja, prvo uključite električnu struju, a zatim uključite kotao
- Pritiskom od 2 sec na taster za ručno podešavanje rada kotla, videće se narandžasto svetlo koje blinka na prijemniku. Nakon što se uverite da kotao radi, ponovo pritisnite isti taster na 2 sec i videćete da narandžasto svetlo nestaje
- Podesite sobni termostat da sinhronizuje prijemnik sa sobnim termostatom

PAŽNJA: Električne instalacije ili postavljanje kotla treba da izvede osoba ovlašćena za obavljanje električarskih radova prema odgovarajućim propisima ili ovlašćeni servis

Na sledećem linku možete pogledati video u kome je detaljno opisan postupak povezivanja risivera:

– <https://www.youtube.com/watch?v=EPZexrCDGdA>

– ili na Mikoterm YouTube kanalu do koga možete doći preko našeg sajta

– ili učitavanjem sledećeg QR koda:



2.6 HT500 SET SMART SOBNI TERMOST

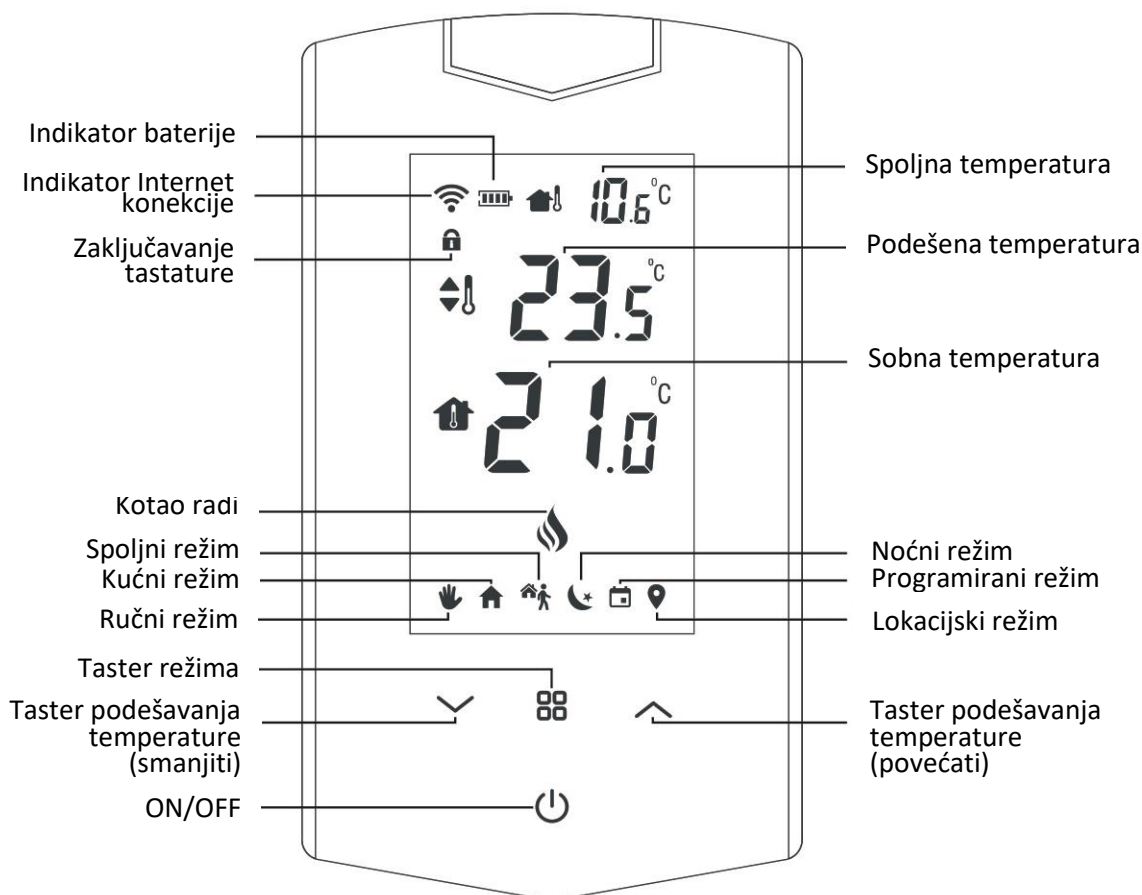

"∨" . "∧" **Taster podešavanja temperature:** Povećavanje ili smanjivanje temperature kada je uključen Ručni režim

"⏏" **Taster režima:** Otključati tastaturu pritiskom od 2 sec. Promeniti režim rada.

"⏻" **ON/OFF:** Isključiti kotao i termostat pritiskom od 4 sec.

2.7 HT500 SET RESETOVANJE I SINHRONIZACIJA

Sinhronizacija tokom podešavanja: Signal za sinhronizaciju se šalje prijemniku ukoliko se taster "∧" pritisne 4 sekunde

Sinhronizacija tokom korišćenja uređaja: Prvo se uređaj prebacuje u režim isključenja pritiskom na taster "⏻". Zatim se signal za sinhronizaciju šalje risiveru ako se taster "∧" pritisne 4 sekunde

Resetovanje Wi-Fi tokom podešavanja: Uređaj se resetuje pritiskom na taster "∨" 4 sekunde. Tada možete da započnete sa novim podešavanjem

Resetovanje Wi-Fi tokom korišćenja uređaja: Prvo se uređaj postavlja u isključeno stanje pritiskom na taster "⏻". Uređaj se resetuje pritiskom na dugme "∨" 4 sekunde. Na ovaj način možete da započnete sa novim podešavanjem.

2.8 MONTAŽA HT500 SMART SOBNOG TERMOSTATA

Postavite svoj HT500 SMART SOBNI TERMOSTAT u sobu u kojoj najviše provodite vremena, na primer: Dnevna soba. Budite obazrivi kod postavljanja o zonama gde je dostupan bežični internet, iz razloga što se signal šalje putem internet veze u sobni termostat. Izbegavajte postavljanje HT500 SMART SOBNOG TERMOSTAT-a tamo gde postoji velika cirkulacija vazduha kao što su ivice vrata ili prozora. Takođe, ne postavljajte na mesta u blizini toplotnih jedinica (sistemi centralnog grejanja, kamini i sl.) i mesta izložena direktnoj sunčevoj svetlosti. Preporučujemo da se sobni termostat postavi na visini od 50cm do 150cm od poda. Možete probati na nekoliko različitih mesta kako bi našli najprikladnije.

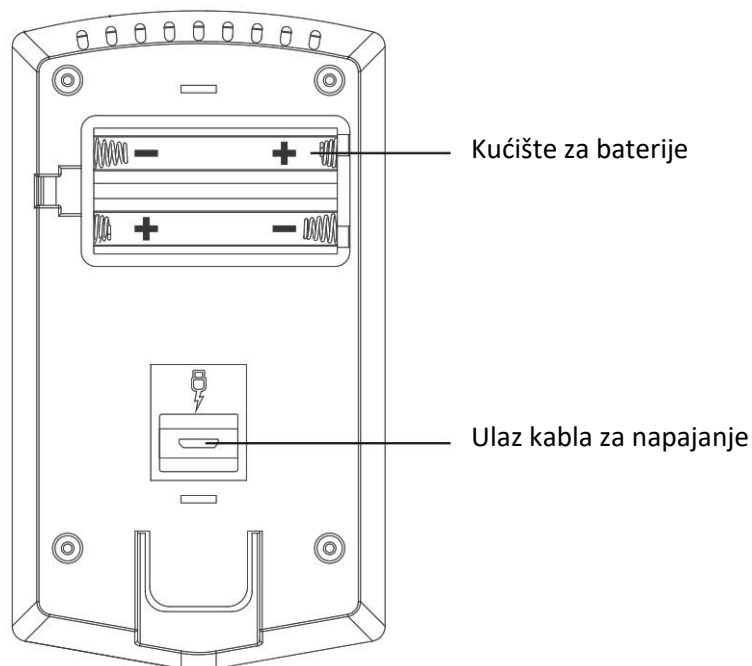
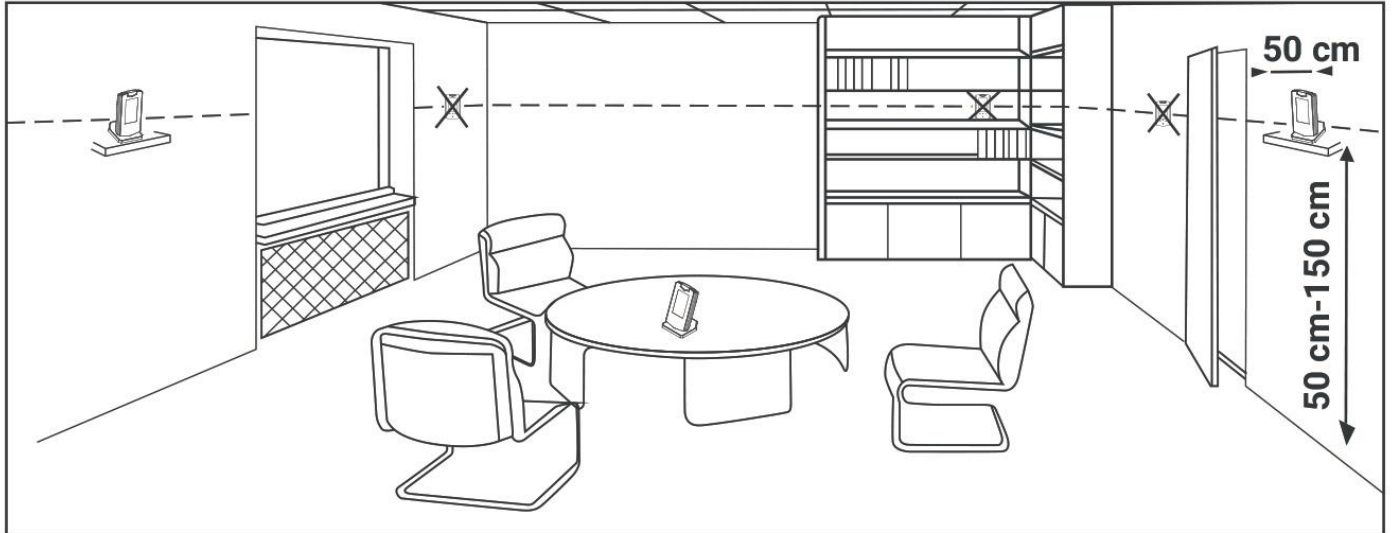

2.9 POSTAVLJANJE BATERIJA

Uklonite poklopac kućišta za baterije sa zadnje strane termostata. Stavite 2 Alkalne baterije u kućište vodeći računa o smeru postavljanja. Vratiti poklopac kućišta. Menjati obe baterije zajedno.

UPOZORENJE: Istrošene baterije odlagati u poseban otpad namenjen za tu svrhu.

2.10 ŠEMA ZA MONTIRANJE RISIVERA NA ZID

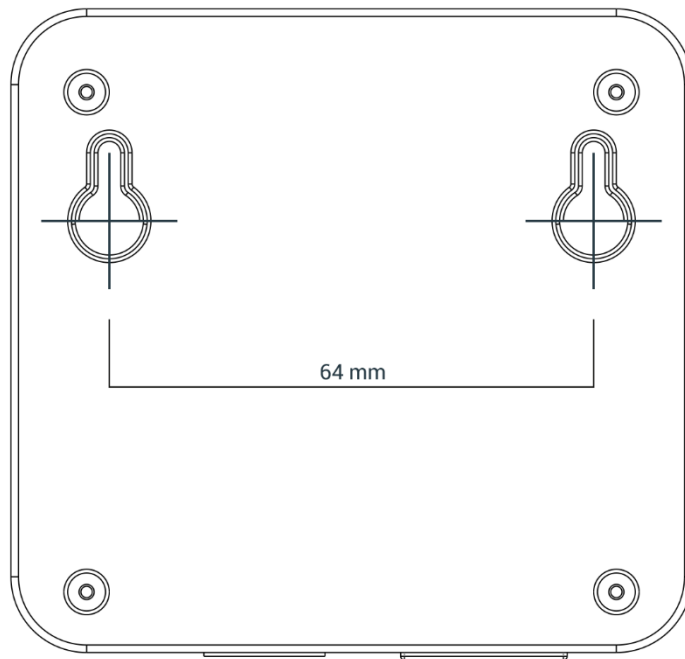

2.11 PODEŠAVANJE HT500 SMART SOBNOG TERMOSTATA



1. Uključite uređaj koristeći adapter koji ste dobili uz HT500 SET. Broj „1“ će se videti na displeju. To znači da je HT500 SET spreman za pametno podešavanje.
NAPOMENA: Podešavanje se ne može započeti bez povezivanja adaptera.
2. Skenirajte QR kod putem svog pametnog telefona. Možete da instalirate HT500 SET mobilnu aplikaciju iz Apple Store-a ili Google Play-a na vašem telefonu sa ovim kodom (Možda će vam trebati aplikacija za čitanje koda **QR Code Reader App** u zavisnosti od modela i marke vašeg telefona).
Popunite zahtev za registraciju preko mobilne aplikacije koju ste preuzeli.
3. Nakon završetka registracije primiti ćete potvrdni mail.
4. Ako potvrdite dolazni mail, aplikacija će vas automatski prebaciti na stranicu za podešavanje.
5. Izvršite uputstva na stranici za podešavanje po redosledu i završite podešavanja.

Na sledećem linku možete pogledati video u kome je detaljno opisan postupak instalacije aplikacije i sinhronizacije termostata:

– <https://www.youtube.com/watch?v=ZhYK3CQmx1U>

– ili na Mikoterm YouTube kanalu do koga možete doći preko našeg sajta

– ili učitavanjem sledećeg QR koda:



Napomena: da bi sinhronizacija termostata sa kućnom mrežom uspeła obavezno voditi računa da frekvencija Wi-Fi mreže bude 802.11 b/g/n @ 2.4GHz. Takođe je bitno da šifra za kućni ruter sa kojim se sinhronizuje termostat nema karaktere i znakove interpukcije kao što su (= + _ # . ! ? , @ % \$ „ / > < * -), već samo slova ili brojeve.

Napomena: ako ste na jednom telefonu započeli proces sinhronizacije termostata i niste ispravno sinhronizovali termostat, ne možete sinhronizovati termostat na drugom telefonu dok ne deinstalirate aplikaciju na prethodnom ili dok ne sinhronizujete ispravno termostat.

Važno: postoji samo jedan administratorski nalog za upravljanje termostatom i možete dodati još 4 korisnika (postupak dodavanja korisnika opisan u poglavlju 3.6).

2.12 ZNAČENJE BOJA LED SVETLA RISIVER-a

Zelena	Risiver je sinhronizovan sa termostatom i radi pravilno
Zelena treperi	Pritisnuti dugme za sinhronizaciju risivera i sačekati signal za sinhronizaciju termostata
Crvena	Risiver je uključen ali nije sinhronizovan sa termostatom
Crvena treperi	Kotao se isključuje jer nema signala sa termostata duže od 22 minuta
Narandžasta	Kada je u Ručnom režimu

3. UPRAVLJANJE TERMOSTATOM PREKO APLIKACIJE

NAPOMENA: ukoliko vam je mobilni telefon podešen na srpski jezik i aplikacija će vam biti instalirana na srpski jezik. Dok ako vam je mobilni podešen na engleski jezik ili bilo koji drugi jezik, prilikom instalacije instaliraće vam se aplikacija na engleskom jeziku.

Nakon ispravne instalacije aplikacije mC HT500 SET, povezivanja i sinhronizacije, pokretanjem aplikacije mC HT500 SET dobićete na ekranu telefona sliku 1. Ako vam se na ekranu telefona pojavi informacija da nemate konekciju sa termostatom znači da niste pravilno instalirali aplikaciju za mC HT500 SET.

Da biste aktivirali kotao da greje morate povećati zadatu temperaturu koja na slici 1 iznosi 19 °C uz pomoć strelice na gore. Zadana temperatura mora biti veća od trenutne temperature u prostoriji koja na slici 1 iznosi 22 °C. Kada povećate zadatu temperaturu vatra će početi da svetli narandžasto - slika 2.

Ako hoćete da kotao prestane da greje, uz pomoć strelice na dole smanjite zadatu temperaturu da bude manja od trenutne temperature u prostoriji – slika 1.

Postoje 6 režima rada:

- Ručni
- Kućni
- Spoljni
- Noćni
- Programski
- Lokacijski

Klikom na režime/modes pojaviće se meni za izbor režima rada - slika 2.

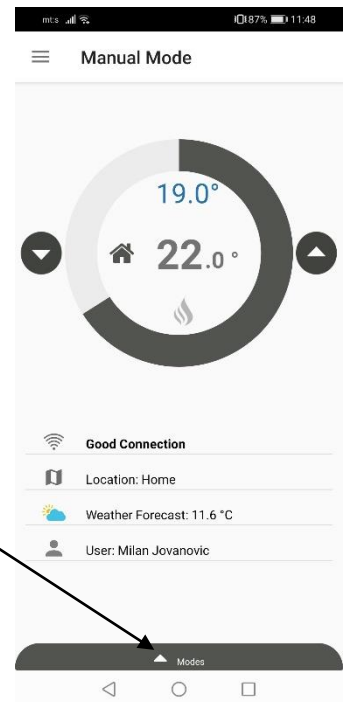

Slika 1

Objašnjenje simbola:



Kvalitet konekcije



Lokacija termostata koja je postavljena prilikom instalacije



Vremenska prognoza za lokaciju na kojoj je instaliran termostad



Korisnik koji trenutno upravlja termostatom



Strelica za povećanje zadate temperature



Strelica za smanjenje zadate temperature

19.0°

Zadana temperatura

🏠 22.0°

Trenutna temperatura prostorije



Kotao ne radi (zadana temp. je manja od trenutne)



Kotao radi (zadana temp. je veća od trenutne)

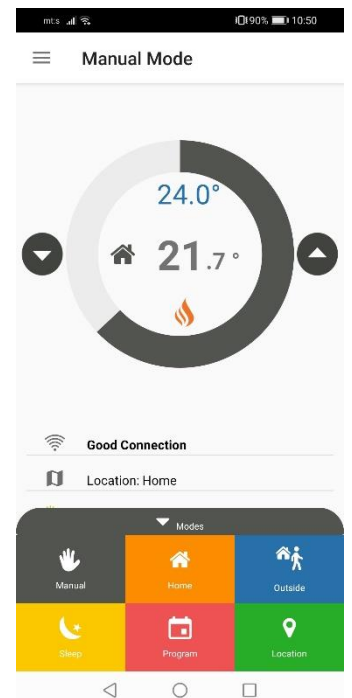

Slika 2

3.1 REŽIMI

Klikom na neki od režima sa slike 2 termostat prebacuje rad u odabrani režim (slike 3,4,5,6,7,8).

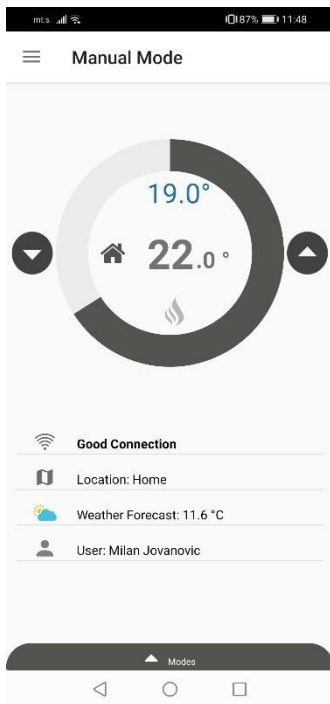

Slika 3 –
ručni režim

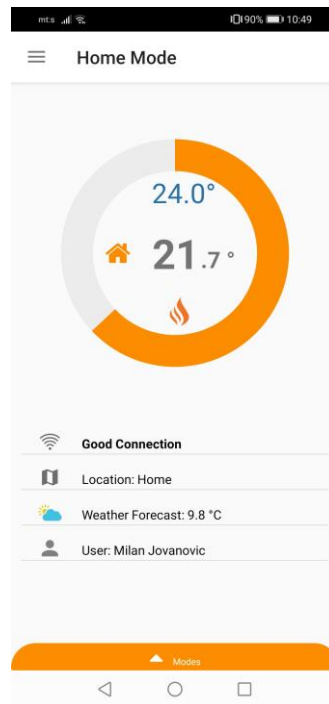

Slika 4 –
kućni režim

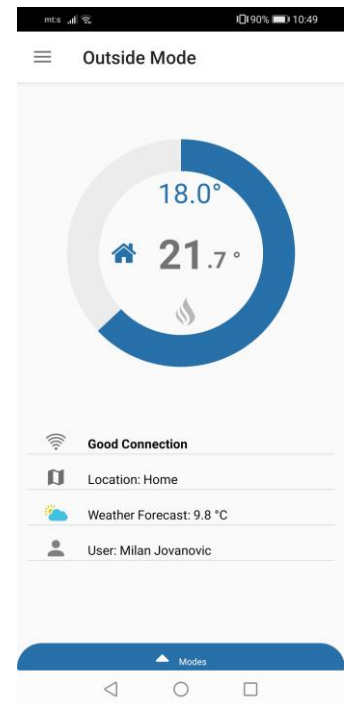

Slika 5 –
spoljni režim

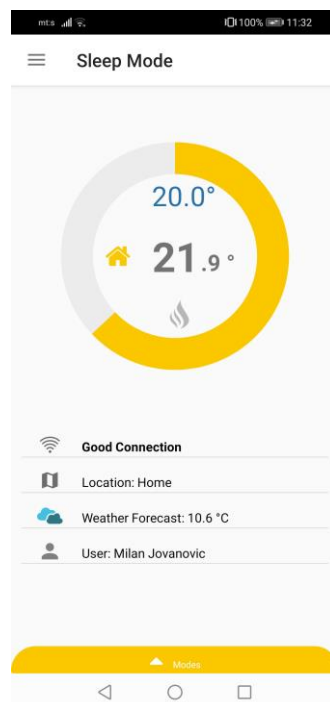

Slika 6 –
noćni režim

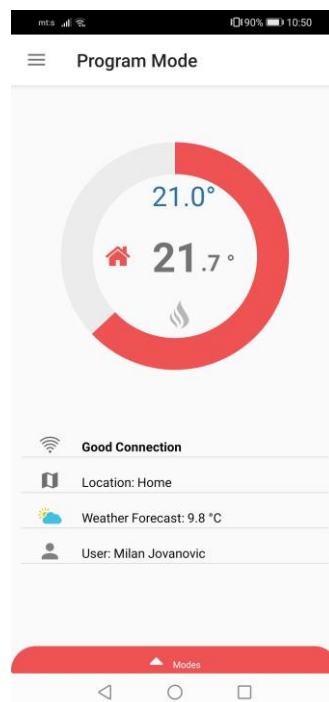

Slika 7 –
programski režim

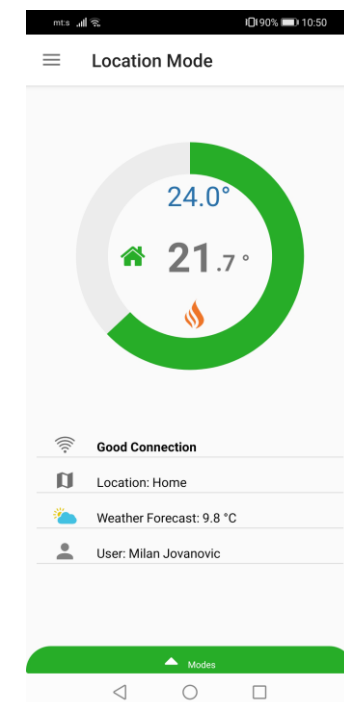

Slika 8 –
lokacijski režim

3.2 PODEŠAVANJE REŽIMA RADA

Da biste podesili parametre režima rada idete u podešavanja tako što kliknete na ikonicu za meni – slika 9, nakon čega vam se otvara meni aplikacije slika – 10. Odabirom **modes/režimi** ulazite u podešavanja režima rada – slika 11. Tu možete podesiti temperaturu za svaki režim rada pojedinačno, tako da kada odaberete određeni režim rada (slike 3,4,5,6,7,8) termostat će raditi prema postavkama koje ste zadali kao na slici 11. Takođe ako želite da vratite parametre za režime rada na početne (fabričke) postavke, odaberete „**return to factory settings / vraćanje na fabričke postavke**“

Da biste odredili postavke za lokacijski režim idete na „**promeni podešavanja pametne lokacije / change smart location settings**“, nakon čega će vam se otvoriti stranica za podešavanje pametne lokacije – slika 12.

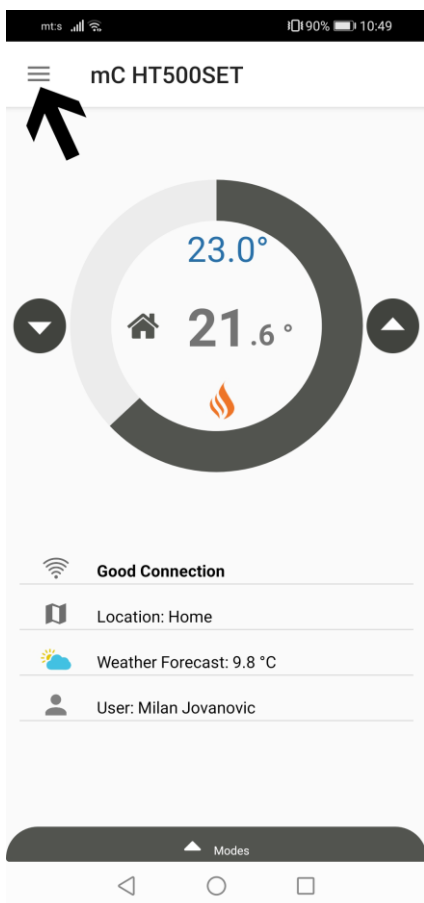

Slika 9

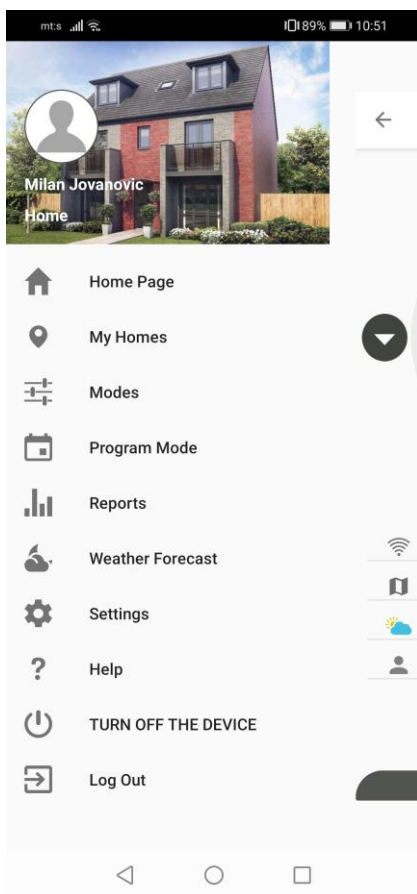

Slika 10

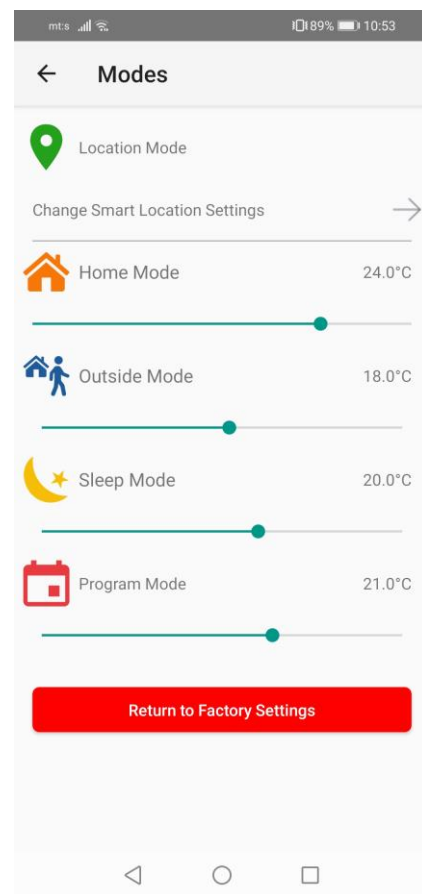

Slika 11

3.3 LOKACIJSKI REŽIM

Na stranici za podešavanje pametne lokacije možete odrediti distancu (poluprečnik kruga) od vaše stanice (termostata). Lokacijski režim rada termostata funkcioniše tako da kada uđete unutar kruga koji ste odredili postavljanjem distance, automatski će termostad zadati kotlu jednu temperaturu a kada izađete iz kruga drugu temperaturu. Na primeru na slici 12. zadat je poluprečnik od 5km gde kada uđete unutar zadatog kruga temperatura koju termostad zadaje kotlu iznosi 24 °C, dok kada izađete iz kruga termostad će kotlu zadati temperaturu od 18 °C.

NAPOMENA: da bi režim lokacije funkcionisao pored postavljenih parametara potrebno je da na vašem telefonu uključite lokaciju (slika 13) i režim lokacije na aplikaciji za mC HT500 SET (slika 8).

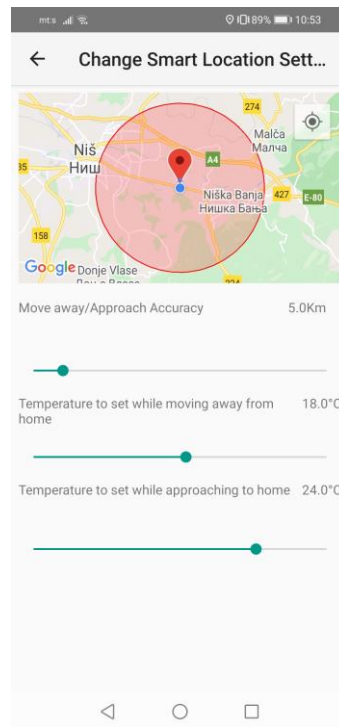

Slika 12

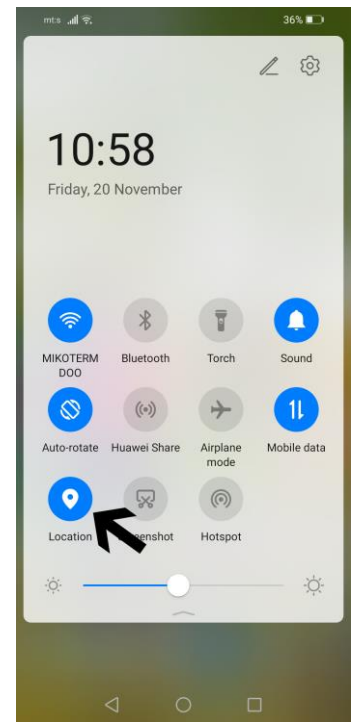

Slika 13

3.4 PROGRAMSKI REŽIM

Da biste ušli u podešavanja za programski režim potrebno je da u glavnom meniju (slika 10) odaberete opciju **program mode / programski režim** nakon čega će vam se otvoriti stranica za podešavanje programskog režima rada termostata – slika 14. Za podešavanje programskog režima potrebno je prvo odabrati dan za koji hoćete da izvršite postavke (možete izabrati i više dana), a zatim kliknete na + (slika 15). Nakon toga otvara vam se opcija za podešavanje temperature – slika 16. Podesite temperaturu i vreme, zatim potvrdite na **save / sačuvaj** (slika 17). Nakon što ste sačuvali postavljene vrednosti možete izvršiti uvid - slika 18. Ukoliko želite da obrišete zadate vrednosti pritisnite **delete / obriši**, slika - 19, nakon čega vam se otvara prozor za odabir dana za koji želite da obrišete postavke -slika 20. Izaberite dan i potvrdite na **remove / ukloni** - slika 21.

NAPOMENA: da bi ispravno funkcionisao programski režim potrebno je da postavite minimum dve promene temperature u jednom danu (slika 18) i da postavite uključen programski režim rada (slika 7).

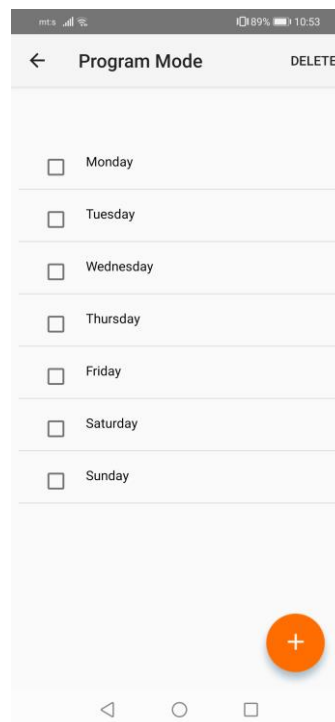

Slika 14

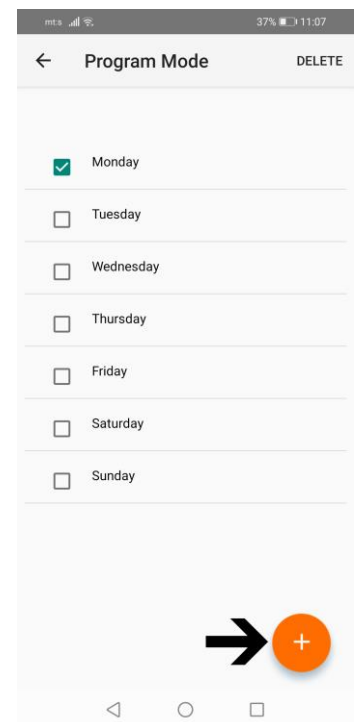

Slika 15

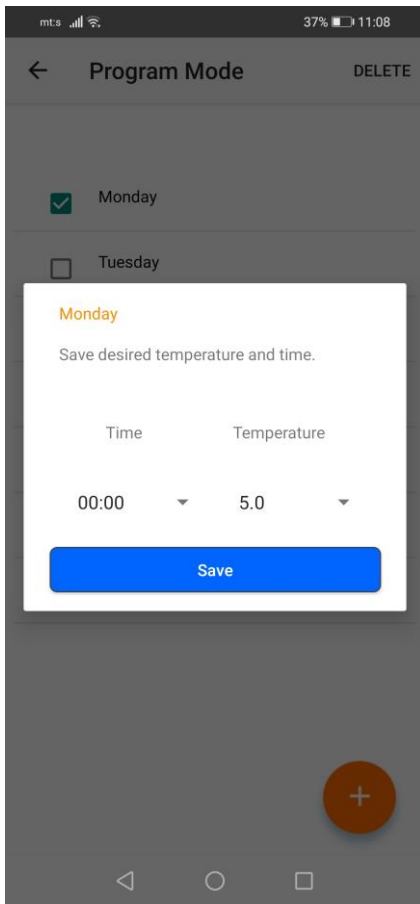

Slika 16

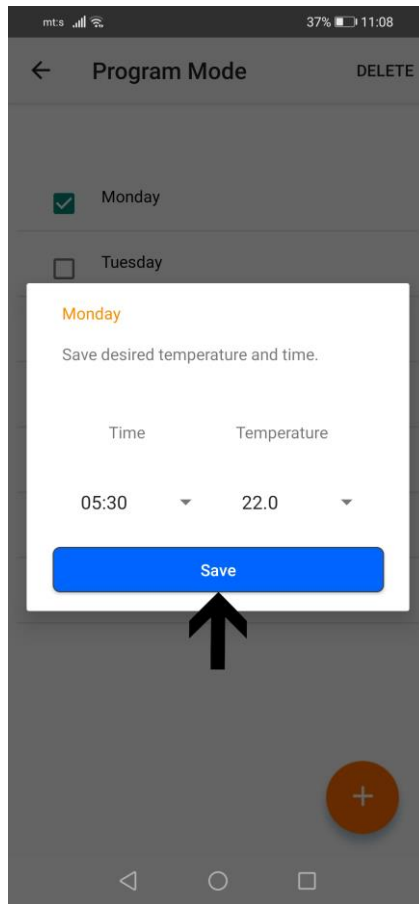

Slika 17

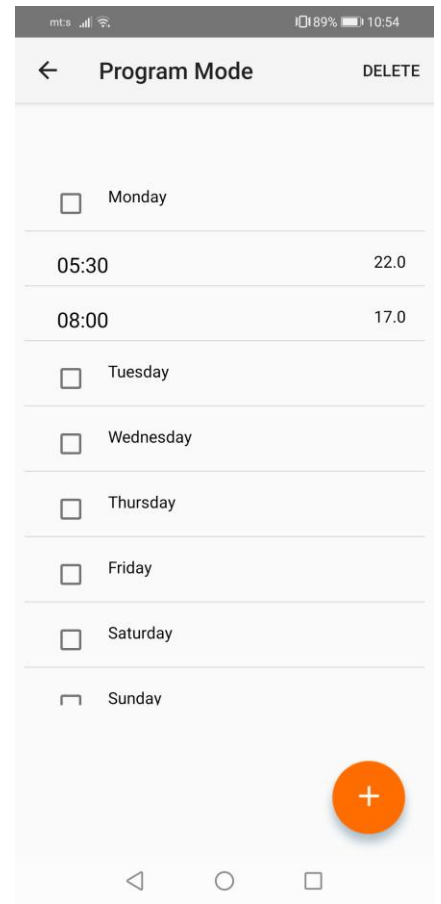

Slika 18

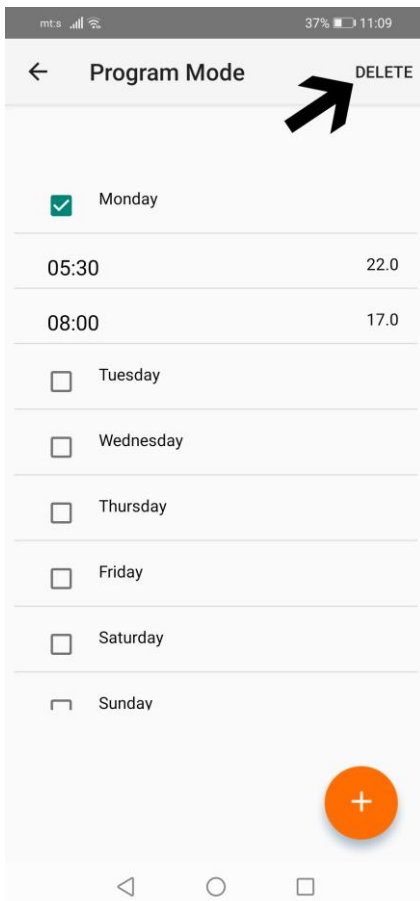

Slika 19

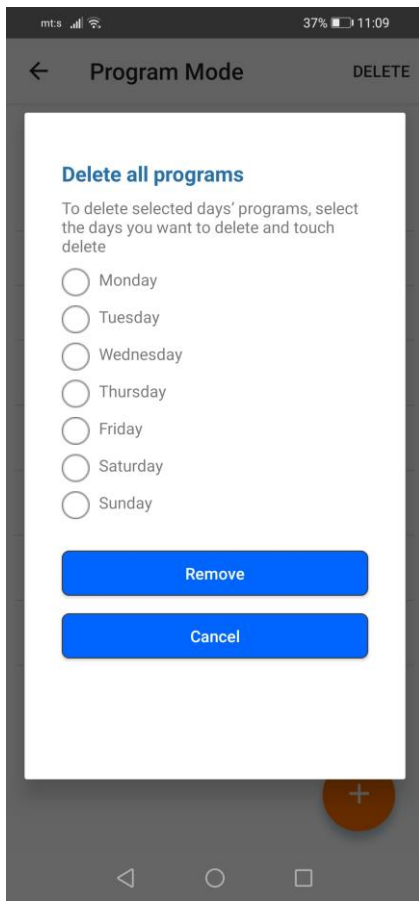

Slika 20

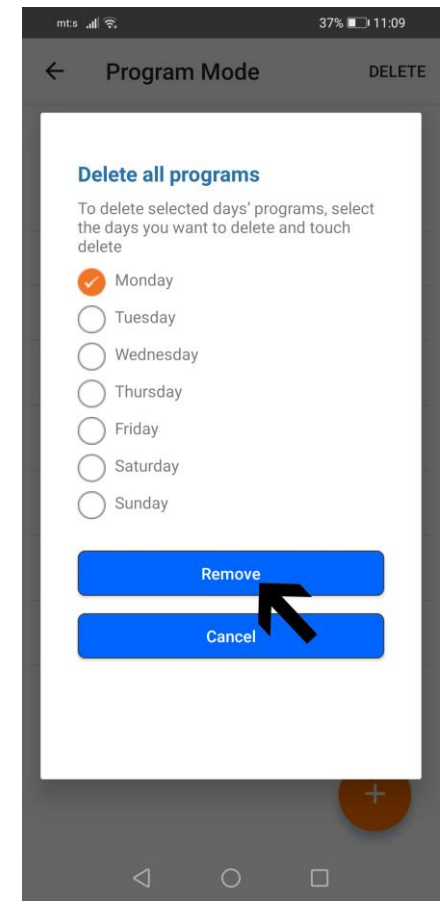

Slika 21

3.5 RUČNI, KUĆNI, NOĆNI I SPOLJNI REŽIM



Ručni režim vam omogućava da podesite trenutnu temperaturu koju želite u vašem domu uz pomoć strelica „gore“ ili „dole“. Aktivan ručni režim (slike 2 i 3).



Kućni režim se koristi kada ste u kući i preporučuje se temperatura od 23°C. Temperatura se podešava odabirom opcije **modes / režimi** (slika 11). Aktivan kućni režim slika 4.



Noćni režim vam omogućava ugodan san sa podešenom temperaturom koju želite. Ovaj režim možete da koristite između 23:00 i 07:00, što je uobičajeno vreme za spavanje. Predložena vrednost temperature je 18°C. Temperatura se podešava odabirom opcije **modes / režimi** (slika 11). Aktivan noćni režim slika 6.



Spoljni režim se preporučuje kada ste van kuće kratko ili duže vreme. Temperatura se podešava odabirom opcije **modes / režimi** (slika 11). Aktivan spoljni režim slika 5.

3.6 OSTALE OPCIJE (GLAVNI MENI)

Home page / početna strana - vas vodi na aktivni režim rada (slike 3-8).

My homes / moje stanice - vas vodi na vaše stanice (termostate) koje imate aktivirane na aplikaciji mC HT500 SET (može biti i više od jedne stanice). Klikom na stanicu (slika 22) pa na **details / detalji** (slika 23) ulazite u podešavanja koja vam omogućavaju dodavanje korisnika, zamenu profilne fotografije stanice, promenu imena lokacije, resinhronizaciju i brisanje stanice (slike 24 i 25). U slučaju da imate više stanica prvo izaberite stanicu tako što kliknete na stanicu na koju želite da vršite izmene, zatim na **select / izaberi** da biste odabrali stanicu ukoliko već nije odabrana, pa na **details / detalji** (slika 23a).

Dodavanje novog (pozvanog) korisnika u opciji my homes / moje stanice

Da biste dodali korisnika izaberite opciju **add user / dodaj korisnika**, nakon čega vam se otvara prozor za dodavanje e-maila novog korisnika (slika 26). Nakon što dodate e-mail novog korisnika, pozvani korisnik se može prijaviti na aplikaciju mC HT500 SET na svom telefonu preko opcije **invited user / pozvani korisnik** (slika 27), tako što u otvorena polja upisuje svoje ime i prezime, **email adresu sa kojom ga je administrator naloga prijavio** i pasvord (pasvord sam određuje pozvani korisnik) - slika 28. Potom prihvatite uslove korišćenja i potvrdite na **sign up / prijavi se**. Nakon završetka prijave pozvani korisnik će dobiti mail sa linkom za potvrdu. Klikom na poslati link pozvani korisnik može pristupiti svom nalogu (aplikacija ce ga sama prebaciti-ulogovati ili se može ulogovati preko opcije **log in / uloguj se** slika 27).

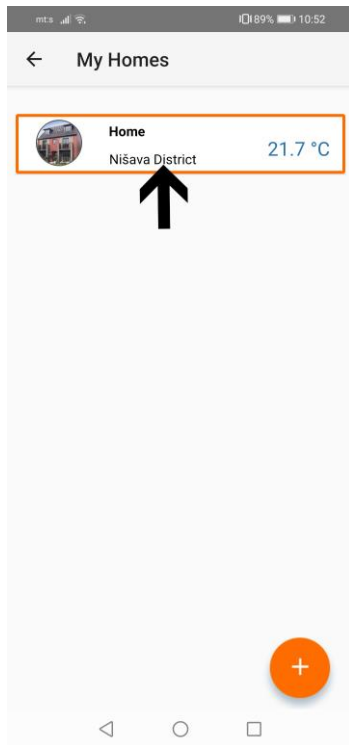

Slika 22

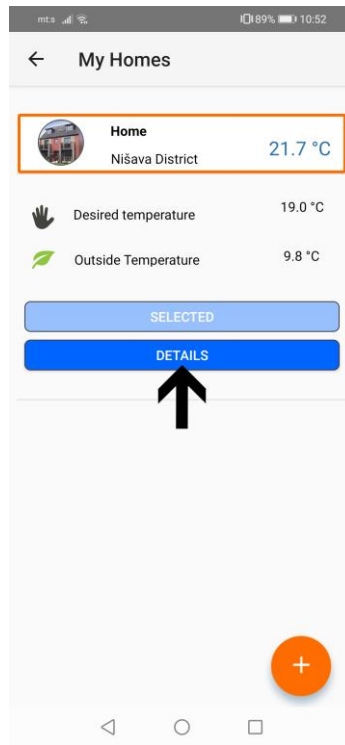

Slika 23

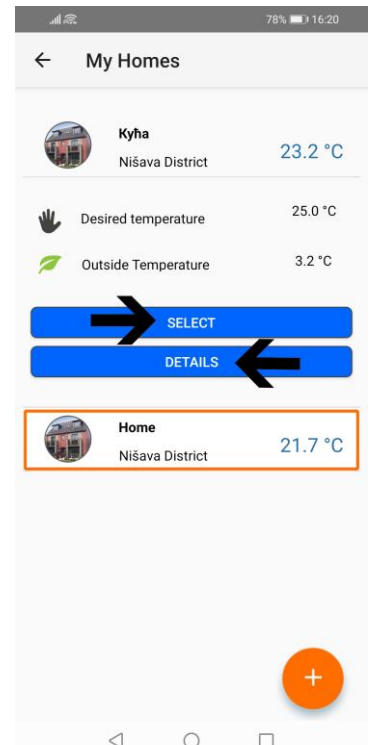

Slika 23 a

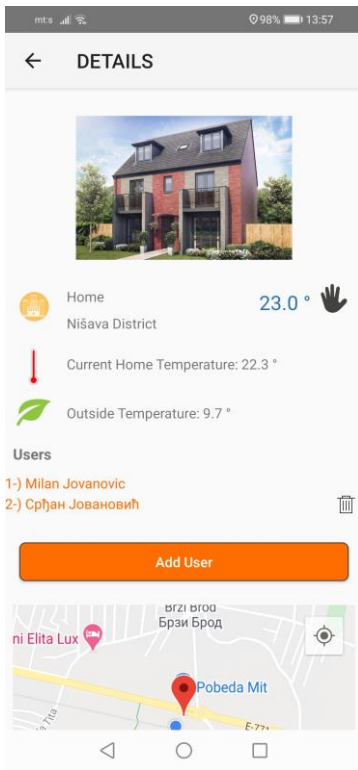

Slika 24

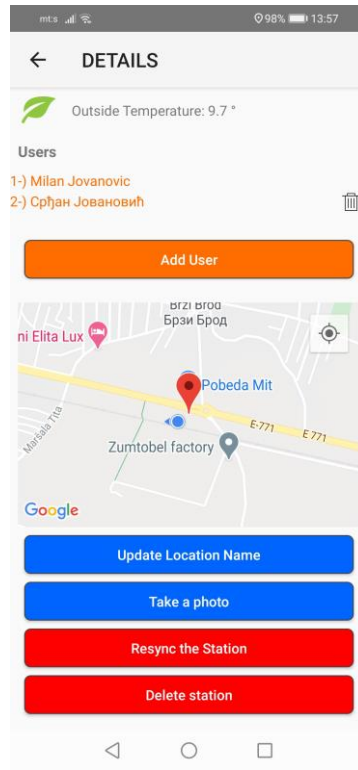

Slika 25

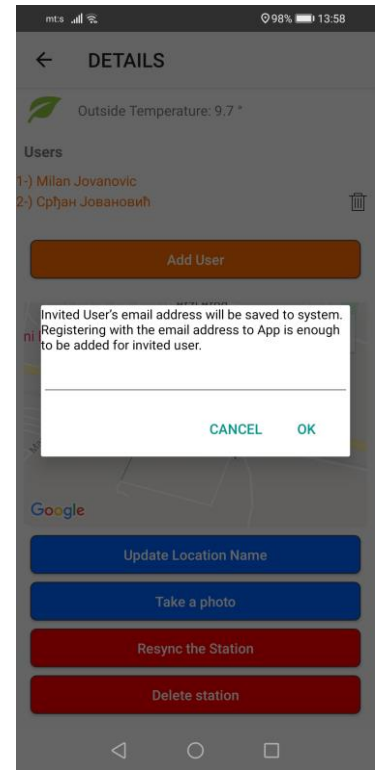

Slika 26



Slika 27

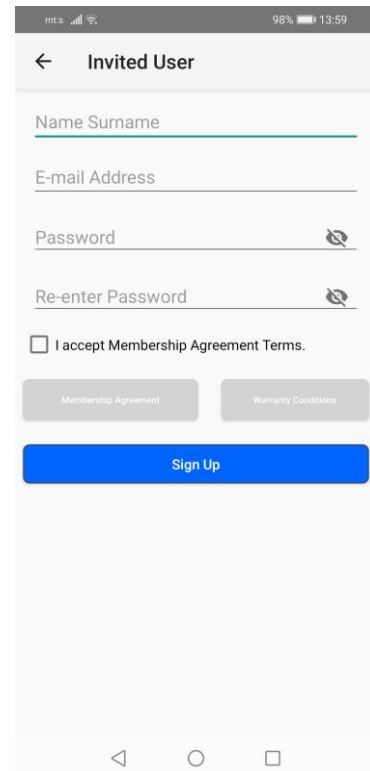

Slika 28

Reports / izveštaji - pruža pregled o prethodnom radu termostata gde se mogu pogledati nedeljni, mesečni ili 6-mesečni izveštaji (slika 29).

Weather forecast / vremenska prognoza - pruža dnevni i nedeljni pregled vremenskih prilika za mesto gde je lociran (postavljen) vaš termostat (slika 30).

Help / pomoć – možete videti ukratka objašnjenja za rukovanje aplikacijom mC HT500 SET (slika 31).

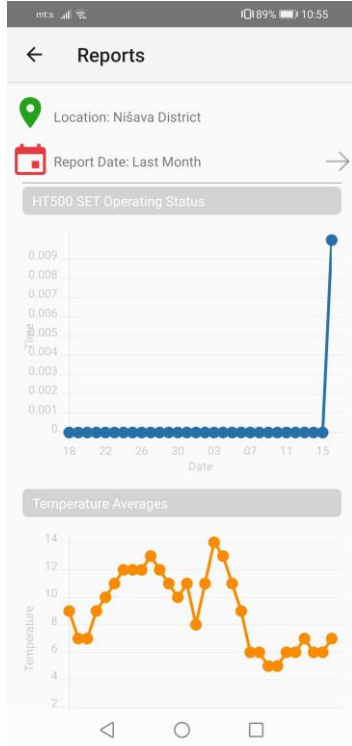

Slika 29



Slika 30

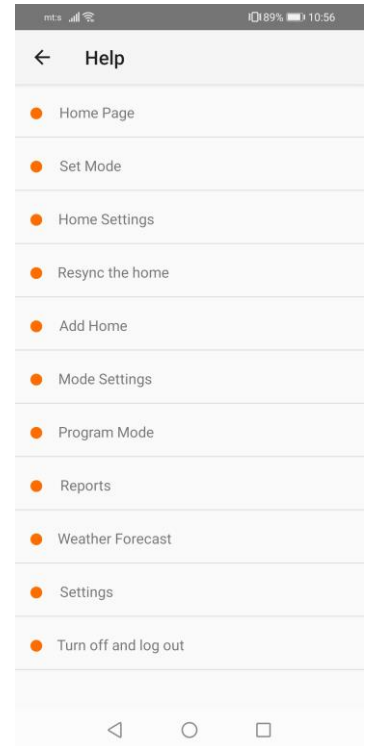

Slika 31

Settings / podešavanja – je opcija gde možete podesiti kalibraciju termostata i osetljivost temperature. Takođe možete upaliti/ugasiti svetlo na displeju termostata (screen light/osvetljenje ekrana). Preko **profilnih podešavanja/profile settings** možete zameniti sliku ili ime korisnika (slike 32 i 33).

Turn (off/on) the device / ugasite ili upalite uređaj – nudi mogućnost da se upali ili ugasi termostat (slika 34 ugašeni termostat).

Log out / izloguj se – izlazak iz vašeg naloga i vraćanje na početnu stranu aplikacije (slika 27).

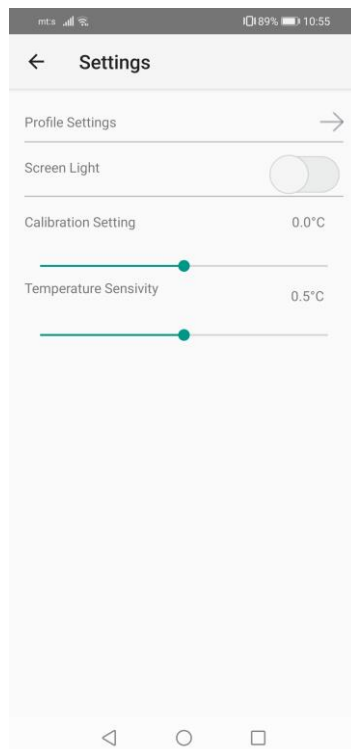

Slika 32

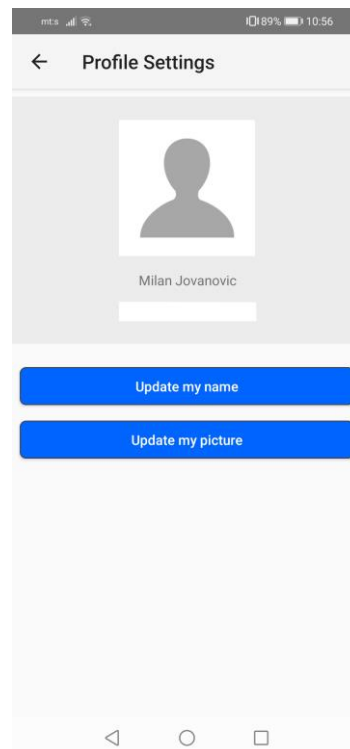

Slika 33



Slika 34

4. USLOVI GARANCIJE I IZJAVE

4.1 IZJAVA O USKLAĐENOSTI

Marka: **mControl**

Naziv proizvoda: **HT500 SET**

Vrsta proizvoda: **Pametni sobni termostat**

Proizvod je bežično povezan na Internet na 2.4 Ghz i periodično deli informacije o temperaturi i statusu sa serverom na internetu.

Kompatibilne direktive:

Uredba o radio i telekomunikacijskoj terminalnoj opremi 2014/53/EU (R&TTE/RED EN 301 489-1 V2.1.1:2017; EN 300 220-1 V3.1.1:2017; EN 301 489-3 V2.1.1:2017; EN 300 220-2 V3.1.1:2017; EN 62479: 2010; EN 60730-2-9:2010; EN 60730-1:2011)

Uredba o elektromagnetnoj kompatibilnosti 2014/30/EU (EMC EN 61000-6-3: 2007 + A1: 2011; EN 61000-6-1: 2007)

Direktiva o niskom naponu 2014/35/EU (LVD EN 60730-2-9:2010; EN 60730-1:2011)

4.2 USLOVI GARANCIJE

1. Garancija počinje sa datumom isporuke uređaja i opreme i garancija za fabričku ispravnost je 2 godine
2. Uređaji i oprema isporučuju se kupcu u operativnom stanju. Montaža i ostala priključenja nisu deo usluga.
3. Popravka i održavanje se vrše u našoj fabrici i treba ih slati preko ovlašćenih kompanija za prevoz. Za usluge van garantnog roka, prevoz i smeštaj za servisere pokriva kupac. Prekovremeni rad se dodaje uz servisne usluge i naplaćuje se u gotovini.
4. Održavanje uređaja i opreme obavlja se u našoj fabrici. Za održavanje uređaja na terenu, troškove putovanja pokriva kupac.
5. Ako uređaji ne rade dok su u garanciji, uređaj će biti pregledan u našoj fabrici kako bi ustanovili čija je odgovornost (proizvođača ili kupca) i putem izveštaja ćemo informisati kupca.
6. Ako se pregledom uređaja koji su u garanciji a ne rade, ustanovi odgovornost proizvođača, kupac može tražiti nov proizvod ili da zahteva popravku gde sve troškove snosi proizvođač, pri čemu troškovi nisu veći od cene novog uređaja.
7. Ako se pregledom uređaja koji su u garanciji a ne rade, ustanovi odgovornost kupca, troškovi popravke uređaja koji je u garanciji idu na teret kupca.
8. Ukoliko kupac primeti neke nedostatke (ili oštećenja) proizvoda dužan je da obavesti proizvođača od dana kada počinje garancija. Ako kupac ne obavesti proizvođača o primećenim oštećenjima, kupac gubi pravo iz člana 6.
9. Uređaje i opremu koristiti kako je navedeno u Korisničkom uputstvu. Ukoliko se ne koriste kako je navedeno, proizvodi ne podležu garanciji.
10. Ako je kupac oštetio, ogrebao ili polomio proizvode, proizvodi neće biti u garanciji.
11. Oštećenja/kvarovi nastali upotrebom uređaja i opreme drugih brendova i modela bez znanja proizvođača, ne podležu garanciji.
12. Određene promene na uređaju zbog rada na vlažnim i kiselim mestima koji rezultiraju oksidacijom i rđom, ne podležu garanciji.
13. Oštećenja nastala pri transportu ne podležu garanciji. Kupac može uzeti transportno osiguranje.
14. Oštećenja prouzrokovana naponom mreže ne podležu garanciji.
15. Štete nastale zbog „više sile“ poput poplava, zemljotresa, požara i sl. ne podležu garanciji.
16. Svi delovi proizvoda su pod garancijom naše kompanije.
17. Ako se proizvod koji ne radi popravi u garantnom roku, trajanje održavanja se dodaje na trajanje garancije. Popravka proizvoda ne može trajati duže od 20 radnih dana. Ovo trajanje započinje kada se problemi o proizvodu prijave prodavcu, proizvođaču ili uvozniku ukoliko ne postoji ovlašćeni servis. Potrošač može da prijavi problem putem faksa, e-maila, preporučenim pismom i sl. Ukoliko dođe do nesuglasica, kupac ima odgovornost dokazivanja. Ako se problem ne može rešiti više od 10 dana, proizvođač ili uvoznik mora da isporuči sličan uređaj do kraja reparacije. Ako se proizvod pokvari zbog grešaka u materijalu, tehničkoj nalepnici ili sklapanju uređaja za vreme garantnog roka, proizvođač neće zahtevati nadoknadu za zamenu nalepnice, delova ili popravke.
18. Pravo potrošača na održavanje ne važi u sledećim slučajevima :
 - Ako se proizvod pokvari 4 puta godišnje ili 6 puta u garanciji a to utiče na glavnu svrhu proizvoda (počev od vremena isporuke tokom trajanja garantnog roka)
 - Prekoračenje maksimalnog roka popravke
 - U slučaju da ne postoji ovlašćeni servis, a utvrđivanje da popravak nije moguć se radi na osnovu izveštaja koji je sastavio prodavac, uvoznik ili proizvođač
19. Za vreme trajanja garancije kupac je dužan da čuva garantnu dokumentaciju. Ne postoji mogućnost zamene u slučaju gubitka garantne dokumentacije. U slučaju gubitka garantne dokumentacije svi troškovi održavanja i popravke padaju na teret kupca.